

CASA DE BANHO

CABINES/FRONTAIS DE DUCHE

BASES DE DUCHE

COLUNAS E RAMPAS

PRODUTOS SANITANA

AUTOCLISMOS E MECANISMOS

TAMPOS DE SANITA

MÓVEIS

ARTIGOS DECORAÇÃO

VÁRIOS



A INOVAÇÃO TEM NOME: "SLIM"PICIDADE

O modelo SLIM é sinónimo de inovação. A ausência de calha de alumínio na sua parte inferior é a característica que define este modelo a par das suas linhas retas que concedem um acabamento excelente ao seu resguardo de duche.

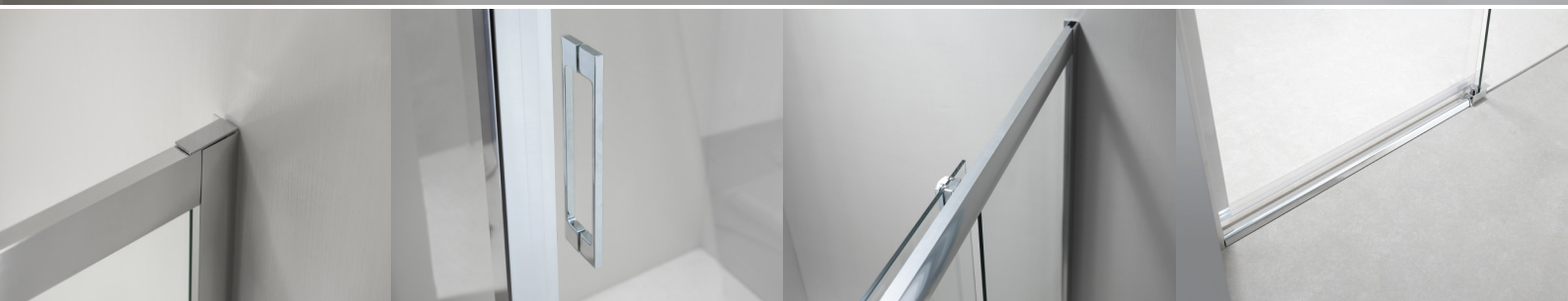

FRONTAL SLIM 1 PORTA COM ABERTURA DE CORRER

| MEDIDA | REF. | VIDRO LISO | SERIGRAFADA |
|-------------|--------|-----------------|-----------------|
| 940 - 990 | 232470 | 235.00 € | 385.00 € |
| 990 - 1040 | 232471 | 235.00 € | 385.00 € |
| 1040 - 1090 | 232472 | 250.00 € | 400.00 € |
| 1090 - 1140 | 232473 | 250.00 € | 400.00 € |
| 1140 - 1190 | 232474 | 255.00 € | 405.00 € |
| 1190 - 1240 | 232475 | 255.00 € | 405.00 € |
| 1240 - 1290 | 232476 | 270.00 € | 420.00 € |
| 1290 - 1340 | 232477 | 270.00 € | 420.00 € |
| 1340 - 1390 | 232478 | 275.00 € | 425.00 € |
| 1390 - 1440 | 232479 | 275.00 € | 425.00 € |
| 1440 - 1490 | 232480 | 290.00 € | 440.00 € |
| 1490 - 1540 | 232481 | 290.00 € | 440.00 € |
| 1540 - 1590 | 232482 | 300.00 € | 450.00 € |
| 1590 - 1640 | 232483 | 300.00 € | 450.00 € |
| 1640 - 1690 | 232484 | 305.00 € | 455.00 € |
| 1690 - 1740 | 232485 | 305.00 € | 455.00 € |

LATERAL FIXO ACABAMENTO CROMADO
 COMPATÍVEL COM MODELO SLIM

PARA SER CONJUGADO COM FRONTAL SLIM, RESULTANDO UMA CABINE DE ABERTURA FRONTAL C/ LATERAL FIXO (CONSULTAR PRÓXIMA PÁGINA)

| MEDIDA | REF. | VIDRO LISO 6mm | SERIGRAFADA |
|----------|--------|-----------------|-----------------|
| 70 X 195 | 232505 | 135.00 € | 210.00 € |
| 80 X 195 | 232506 | 145.00 € | 220.00 € |
| 90 X 195 | 232507 | 155.00 € | 230.00 € |

ESPECIFICAÇÕES TÉCNICAS

- Instalação fácil;
- Altura de 1.95 mts;
- Vidro temperado de 6mm de acordo com norma EN 12150 (proteção térmica; mais resistência; maior segurança);
- Perfis anti-bacterianos;
- Artigo em conformidade com norma EN 14428;
- Rolamentos duplos com acabamento preto na parte superior;
- Ajuste de parede de 2.5 cm em cada lado (total de 5 cm);
- Abertura de uma porta com instalação reversível (abertura esq. ou dir.)
- Fecho magnético embutido em calhas de alumínio;
- Sem calha inferior

A INOVAÇÃO TEM NOME: "SLIM"PICIDADE

O modelo SLIM é sinónimo de inovação. A ausência de calha de alumínio na sua parte inferior é a característica que define este modelo a par das suas linhas retas que concedem um acabamento excelente ao seu resguardo de duche.



CABINE SLIM COM LATERAL 70

| MEDIDA | REF. | V. LISO | SERIGRAFADA | MEDIDA | REF. | V. LISO | SERIGRAFADA |
|---------|---------------|-----------------|-----------------|---------|---------------|-----------------|-----------------|
| 94-99 | 232470+232505 | 370.00 € | 520.00 € | 134-139 | 232478+232505 | 410.00 € | 560.00 € |
| 99-104 | 232471+232505 | 370.00 € | 520.00 € | 139-144 | 232479+232505 | 410.00 € | 560.00 € |
| 104-109 | 232472+232505 | 385.00 € | 535.00 € | 144-149 | 232480+232505 | 425.00 € | 575.00 € |
| 109-110 | 232473+232505 | 385.00 € | 535.00 € | 149-154 | 232481+232505 | 425.00 € | 575.00 € |
| 114-119 | 232474+232505 | 390.00 € | 540.00 € | 154-159 | 232482+232505 | 435.00 € | 585.00 € |
| 119-124 | 232475+232505 | 390.00 € | 540.00 € | 159-164 | 232483+232505 | 435.00 € | 585.00 € |
| 124-129 | 232476+232505 | 395.00 € | 555.00 € | 164-169 | 232484+232505 | 440.00 € | 590.00 € |
| 129-134 | 232477+232505 | 395.00 € | 555.00 € | 169-174 | 232485+232505 | 440.00 € | 590.00 € |

CABINE SLIM COM LATERAL 80

| MEDIDA | REF. | V. LISO | SERIGRAFADA | MEDIDA | REF. | V. LISO | SERIGRAFADA |
|---------|---------------|-----------------|-----------------|---------|---------------|-----------------|-----------------|
| 94-99 | 232470+232506 | 380.00 € | 530.00 € | 134-139 | 232478+232506 | 420.00 € | 570.00 € |
| 99-104 | 232471+232506 | 380.00 € | 530.00 € | 139-144 | 232479+232506 | 420.00 € | 570.00 € |
| 104-109 | 232472+232506 | 395.00 € | 545.00 € | 144-149 | 232480+232506 | 435.00 € | 585.00 € |
| 109-110 | 232473+232506 | 395.00 € | 545.00 € | 149-154 | 232481+232506 | 435.00 € | 585.00 € |
| 114-119 | 232474+232506 | 400.00 € | 550.00 € | 154-159 | 232482+232506 | 445.00 € | 595.00 € |
| 119-124 | 232475+232506 | 400.00 € | 550.00 € | 159-164 | 232483+232506 | 445.00 € | 595.00 € |
| 124-129 | 232476+232506 | 405.00 € | 565.00 € | 164-169 | 232484+232506 | 450.00 € | 600.00 € |
| 129-134 | 232477+232506 | 405.00 € | 565.00 € | 169-174 | 232485+232506 | 450.00 € | 600.00 € |

CABINE SLIM COM LATERAL 90

| MEDIDA | REF. | V. LISO | SERIGRAFADA | MEDIDA | REF. | V. LISO | SERIGRAFADA |
|---------|---------------|-----------------|-----------------|---------|---------------|-----------------|-----------------|
| 94-99 | 232470+232507 | 390.00 € | 540.00 € | 134-139 | 232478+232507 | 430.00 € | 580.00 € |
| 99-104 | 232471+232507 | 390.00 € | 540.00 € | 139-144 | 232479+232507 | 430.00 € | 580.00 € |
| 104-109 | 232472+232507 | 405.00 € | 555.00 € | 144-149 | 232480+232507 | 445.00 € | 595.00 € |
| 109-110 | 232473+232507 | 405.00 € | 555.00 € | 149-154 | 232481+232507 | 445.00 € | 595.00 € |
| 114-119 | 232474+232507 | 410.00 € | 560.00 € | 154-159 | 232482+232507 | 455.00 € | 605.00 € |
| 119-124 | 232475+232507 | 410.00 € | 560.00 € | 159-164 | 232483+232507 | 455.00 € | 605.00 € |
| 124-129 | 232476+232507 | 415.00 € | 575.00 € | 164-169 | 232484+232507 | 460.00 € | 610.00 € |
| 129-134 | 232477+232507 | 415.00 € | 575.00 € | 169-174 | 232485+232507 | 460.00 € | 610.00 € |

ESPECIFICAÇÕES TÉCNICAS

- Instalação fácil;
- Altura de 1.95 mts;
- Vidro temperado de 6mm de acordo com norma EN 12150 (proteção térmica; mais resistência; maior segurança);
- Perfis anti-bacterianos;
- Artigo em conformidade com norma EN 14428;
- Rolamentos duplos com acabamento preto na parte superior;
- Ajuste de parede de 2.5 cm em cada lado (total de 5 cm);
- Abertura de uma porta com instalação reversível (abertura esq. ou dir.)
- Fecho magnético embutido em calhas de alumínio;
- Sem calha inferior

A INOVAÇÃO TEM NOME: "SLIM"PICIDADE

O modelo SLIM é sinónimo de inovação. A ausência de calha de alumínio na sua parte inferior é a característica que define este modelo a par das suas linhas retas que concedem um acabamento excelente ao seu resguardo de duche.

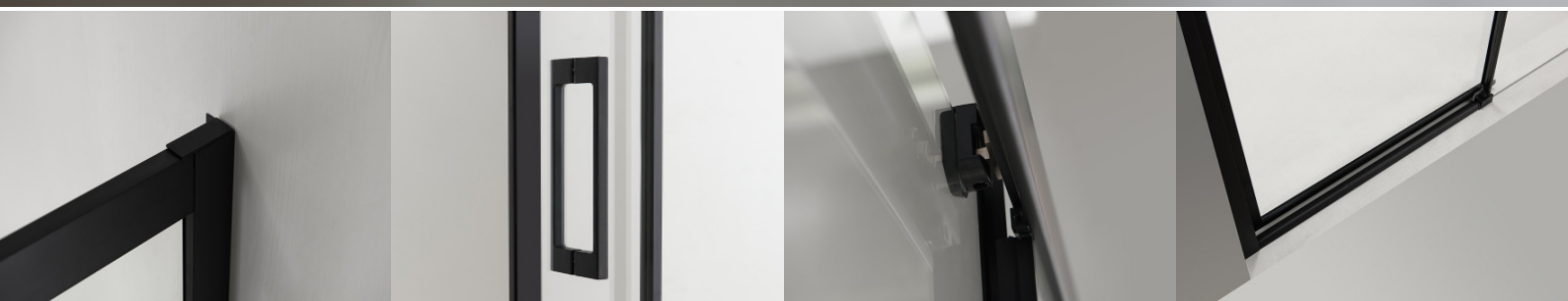

FRONTAL SLIM 1 PORTA COM ABERTURA DE CORRER - ACABAMENTO PRETO

| MEDIDA | REF. | VIDRO LISO | SERIGRAFADA |
|---------|---------|-----------------|-----------------|
| 114-119 | 232474P | 280.00 € | 430.00 € |
| 119-124 | 232475P | 270.00 € | 420.00 € |
| 124-129 | 232476P | 290.00 € | 440.00 € |
| 129-134 | 232477P | 280.00 € | 430.00 € |
| 134-139 | 232478P | 300.00 € | 450.00 € |
| 139-144 | 232479P | 290.00 € | 440.00 € |
| 144-149 | 232480P | 310.00 € | 460.00 € |
| 149-154 | 232481P | 300.00 € | 450.00 € |
| 154-159 | 232482P | 320.00 € | 470.00 € |
| 159-164 | 232483P | 310.00 € | 460.00 € |
| 164-169 | 232484P | 330.00 € | 480.00 € |
| 169-174 | 232485P | 320.00 € | 470.00 € |

LATERAL FIXO ACABAMENTO PRETO
 COMPATÍVEL COM MODELO SLIM

PARA SER CONJUGADO COM FRONTAL SLIM, RESULTANDO UMA CABINE DE ABERTURA FRONTAL C/ LATERAL FIXO (CONSULTAR PRÓXIMA PÁGINA)

| MEDIDA | REF. | VIDRO LISO | SERIGRAFADA |
|----------|---------|-----------------|-----------------|
| 70 X 195 | 232505P | 150.00 € | 225.00 € |
| 80 X 195 | 232506P | 160.00 € | 235.00 € |
| 90 X 195 | 232507P | 170.00 € | 245.00 € |

ESPECIFICAÇÕES TÉCNICAS

- Instalação fácil;
- Altura de 1.95 mts;
- Vidro temperado de 6mm de acordo com norma EN 12150 (proteção térmica; mais resistência; maior segurança);
- Perfis anti-bacterianos;
- Artigo em conformidade com norma EN 14428;
- Rolamentos duplos com acabamento preto na parte superior;
- Ajuste de parede de 2.5 cm em cada lado (total de 5 cm);
- Abertura de uma porta com instalação reversível (abertura esq. ou dir.)
- Fecho magnético embutido em calhas de alumínio;
- Sem calha inferior
- Todos os componentes com acabamento preto



A INOVAÇÃO TEM NOME: "SLIM"PICIDADE

O modelo SLIM é sinónimo de inovação. A ausência de calha de alumínio na sua parte inferior é a característica que define este modelo a par das suas linhas retas que concedem um acabamento excelente ao seu resguardo de duche.



CABINE SLIM PRETA COM LATERAL 70

| MEDIDA | REF. | V. LISO | SERIGRAFADA | MEDIDA | REF. | V. LISO | SERIGRAFADA |
|---------|-----------------|-----------------|-----------------|---------|-----------------|-----------------|-----------------|
| 114-119 | 232474P+232505P | 430.00 € | 580.00 € | 144-149 | 232480P+232505P | 460.00 € | 610.00 € |
| 119-124 | 232475P+232505P | 420.00 € | 570.00 € | 149-154 | 232481P+232505P | 450.00 € | 600.00 € |
| 124-129 | 232476P+232505P | 440.00 € | 590.00 € | 154-159 | 232482P+232505P | 470.00 € | 620.00 € |
| 129-134 | 232477P+232505P | 430.00 € | 580.00 € | 159-164 | 232483P+232505P | 460.00 € | 610.00 € |
| 134-139 | 232478P+232505P | 450.00 € | 600.00 € | 164-169 | 232484P+232505P | 480.00 € | 630.00 € |
| 139-144 | 232479P+232505P | 440.00 € | 590.00 € | 169-174 | 232485P+232505P | 470.00 € | 620.00 € |

CABINE SLIM PRETA COM LATERAL 80

| MEDIDA | REF. | V. LISO | SERIGRAFADA | MEDIDA | REF. | V. LISO | SERIGRAFADA |
|---------|-----------------|-----------------|-----------------|---------|-----------------|-----------------|-----------------|
| 114-119 | 232474P+232506P | 440.00 € | 590.00 € | 144-149 | 232480P+232506P | 470.00 € | 620.00 € |
| 119-124 | 232475P+232506P | 430.00 € | 580.00 € | 149-154 | 232481P+232506P | 460.00 € | 610.00 € |
| 124-129 | 232476P+232506P | 450.00 € | 600.00 € | 154-159 | 232482P+232506P | 480.00 € | 630.00 € |
| 129-134 | 232477P+232506P | 440.00 € | 590.00 € | 159-164 | 232483P+232506P | 470.00 € | 620.00 € |
| 134-139 | 232478P+232506P | 460.00 € | 610.00 € | 164-169 | 232484P+232506P | 490.00 € | 640.00 € |
| 139-144 | 232479P+232506P | 450.00 € | 600.00 € | 169-174 | 232485P+232506P | 480.00 € | 630.00 € |

CABINE SLIM PRETA COM LATERAL 90

| MEDIDA | REF. | V. LISO | SERIGRAFADA | MEDIDA | REF. | V. LISO | SERIGRAFADA |
|---------|-----------------|-----------------|-----------------|---------|-----------------|-----------------|-----------------|
| 114-119 | 232474P+232507P | 450.00 € | 600.00 € | 144-149 | 232480P+232507P | 480.00 € | 630.00 € |
| 119-124 | 232475P+232507P | 440.00 € | 590.00 € | 149-154 | 232481P+232507P | 470.00 € | 620.00 € |
| 124-129 | 232476P+232507P | 460.00 € | 610.00 € | 154-159 | 232482P+232507P | 490.00 € | 640.00 € |
| 129-134 | 232477P+232507P | 450.00 € | 600.00 € | 159-164 | 232483P+232507P | 480.00 € | 630.00 € |
| 134-139 | 232478P+232507P | 470.00 € | 620.00 € | 164-169 | 232484P+232507P | 500.00 € | 650.00 € |
| 139-144 | 232479P+232507P | 460.00 € | 610.00 € | 169-174 | 232485P+232507P | 490.00 € | 640.00 € |

ESPECIFICAÇÕES TÉCNICAS

- Instalação fácil;
- Altura de 1.95 mts;
- Vidro temperado de 6mm de acordo com norma EN 12150 (proteção térmica; mais resistência; maior segurança);
- Perfis anti-bacterianos;
- Artigo em conformidade com norma EN 14428;
- Rolamentos duplos e cromados na parte superior;
- Ajuste de parede de 2.5 cm em cada lado (total de 5 cm);
- Abertura de uma porta com instalação reversível (abertura esq. ou dir.)
- Fecho magnético embutido em calhas de alumínio;
- Sem calha inferior
- **Todos os componentes com acabamento preto**

A INOVAÇÃO TEM NOME: "SLIM"PICIDADE

O modelo SLIM é sinónimo de inovação. A ausência de calha de alumínio na sua parte inferior é a característica que define este modelo a par das suas linhas retas que concedem um acabamento excelente ao seu resguardo de duche.



FRONTAL SLIM 2 PORTAS COM ABERTURA CENTRAL

| MEDIDA | REF. | VIDRO LISO | SERIGRAFADA |
|---------|--------|-----------------|-----------------|
| 145-150 | 232542 | 330.00 € | 480.00 € |
| 150-155 | 232543 | 320.00 € | 470.00 € |
| 155-160 | 232544 | 340.00 € | 490.00 € |
| 160-165 | 232545 | 330.00 € | 480.00 € |
| 165-170 | 232546 | 350.00 € | 500.00 € |
| 170-175 | 232547 | 340.00 € | 490.00 € |
| 175-180 | 232548 | 360.00 € | 510.00 € |
| 180-185 | 232549 | 350.00 € | 500.00 € |
| 185-190 | 232550 | 375.00 € | 525.00 € |
| 190-195 | 232551 | 365.00 € | 515.00 € |
| 195-200 | 232552 | 395.00 € | 545.00 € |
| 200-205 | 232553 | 385.00 € | 535.00 € |

LATERAL FIXO

COMPATÍVEL COM MODELO SLIM

PARA SER CONJUGADO COM FRONTAL SLIM, RESULTANDO UMA CABINE DE ABERTURA FRONTAL C/ LATERAL FIXO (CONSULTAR PRÓXIMA PÁGINA)

| MEDIDA | REF. | VIDRO LISO | SERIGRAFADA |
|----------|--------|-----------------|-----------------|
| 70 X 195 | 232505 | 135.00 € | 210.00 € |
| 80 X 195 | 232506 | 145.00 € | 220.00 € |
| 90 X 195 | 232507 | 155.00 € | 230.00 € |



ESPECIFICAÇÕES TÉCNICAS

- Instalação fácil;
- Altura de 1.95 mts;
- Vidro temperado de 6mm de acordo com norma EN 12150 (proteção térmica; mais resistência; maior segurança);
- Perfis anti-bacterianos;
- Artigo em conformidade com norma EN 14428;
- Rolamentos duplos e cromados na parte superior;
- Ajuste de parede de 2.5 cm em cada lado (total de 5 cm);
- Abertura central
- Fecho magnético embutido em calhas de alumínio;
- Sem calha inferior



A INOVAÇÃO TEM NOME: "SLIM"PICIDADE

O modelo SLIM é sinónimo de inovação. A ausência de calha de alumínio na sua parte inferior é a característica que define este modelo a par das suas linhas retas que concedem um acabamento excelente ao seu resguardo de duche.



CABINE SLIM COM LATERAL 70

| MEDIDA | REF. | V. LISO | SERIGRAFADA |
|---------|---------------|-----------------|-----------------|
| 145-150 | 232542+232505 | 465.00 € | 615.00 € |
| 150-155 | 232543+232505 | 455.00 € | 605.00 € |
| 155-160 | 232544+232505 | 475.00 € | 625.00 € |
| 160-165 | 232545+232505 | 465.00 € | 615.00 € |
| 165-170 | 232546+232505 | 485.00 € | 635.00 € |
| 170-175 | 232547+232505 | 475.00 € | 625.00 € |
| 175-180 | 232548+232505 | 495.00 € | 645.00 € |
| 180-185 | 232549+232505 | 485.00 € | 635.00 € |
| 185-190 | 232550+232505 | 510.00 € | 660.00 € |
| 190-195 | 232551+232505 | 500.00 € | 650.00 € |
| 195-200 | 232552+232505 | 530.00 € | 680.00 € |
| 200-205 | 232553+232505 | 520.00 € | 670.00 € |

CABINE SLIM COM LATERAL 80

| MEDIDA | REF. | V. LISO | SERIGRAFADA |
|---------|---------------|-----------------|-----------------|
| 145-150 | 232542+232506 | 475.00 € | 625.00 € |
| 150-155 | 232543+232506 | 465.00 € | 615.00 € |
| 155-160 | 232544+232506 | 485.00 € | 635.00 € |
| 160-165 | 232545+232506 | 475.00 € | 625.00 € |
| 165-170 | 232546+232506 | 495.00 € | 645.00 € |
| 170-175 | 232547+232506 | 485.00 € | 635.00 € |
| 175-180 | 232548+232506 | 505.00 € | 655.00 € |
| 180-185 | 232549+232506 | 495.00 € | 645.00 € |
| 185-190 | 232550+232506 | 520.00 € | 670.00 € |
| 190-195 | 232551+232506 | 510.00 € | 660.00 € |
| 195-200 | 232552+232506 | 540.00 € | 690.00 € |
| 200-205 | 232553+232506 | 530.00 € | 680.00 € |

CABINE SLIM COM LATERAL 90

| MEDIDA | REF. | V. LISO | SERIGRAFADA |
|---------|---------------|-----------------|-----------------|
| 145-150 | 232542+232507 | 485.00 € | 635.00 € |
| 150-155 | 232543+232507 | 475.00 € | 625.00 € |
| 155-160 | 232544+232507 | 495.00 € | 645.00 € |
| 160-165 | 232545+232507 | 485.00 € | 635.00 € |
| 165-170 | 232546+232507 | 505.00 € | 655.00 € |
| 170-175 | 232547+232507 | 495.00 € | 645.00 € |
| 175-180 | 232548+232507 | 515.00 € | 665.00 € |
| 180-185 | 232549+232507 | 505.00 € | 655.00 € |
| 185-190 | 232550+232507 | 530.00 € | 680.00 € |
| 190-195 | 232551+232507 | 520.00 € | 670.00 € |
| 195-200 | 232552+232507 | 550.00 € | 700.00 € |
| 200-205 | 232553+232507 | 540.00 € | 690.00 € |

ESPECIFICAÇÕES TÉCNICAS

- Instalação fácil;
- Altura de 1.95 mts;
- Vidro temperado de 6mm de acordo com norma EN 12150 (proteção térmica; mais resistência; maior segurança);
- Perfis anti-bacterianos;
- Artigo em conformidade com norma EN 14428;
- Rolamentos duplos e cromados na parte superior;
- Ajuste de parede de 2.5 cm em cada lado (total de 5 cm);
- Abertura central
- Fecho magnético embutido em calhas de alumínio;
- Sem calha inferior



A INOVAÇÃO TEM NOME: "SLIM"PICIDADE

O modelo SLIM é sinónimo de inovação. A ausência de calha de alumínio na sua parte inferior é a característica que define este modelo a par das suas linhas retas que concedem um acabamento excelente ao seu resguardo de duche.



CABINE SLIM // FORNECIMENTO EM METADES

| MEDIDA | REF. | VIDRO LISO | SERIGRAFADA |
|-----------|--------|-----------------|-----------------|
| 70 X 195 | 232720 | 165.00 € | 240.00 € |
| 80 X 195 | 232721 | 175.00 € | 250.00 € |
| 90 X 195 | 232722 | 185.00 € | 260.00 € |
| 100 X 195 | 232723 | 190.00 € | 265.00 € |
| 120 X 195 | 232725 | 210.00 € | 285.00 € |

CABINE "MODELAR"

EXPLICAÇÃO DO CONCEITO

Uma cabine não é mais que a "fusão" de duas partes, cujas medidas podem ser iguais ou não.

Na FATTINI desenvolvemos o conceito da cabine "modelar" **fornecida em partes unitárias que são compatíveis entre si.**

Um Cliente que disponha de uma unidade de cada uma das soluções apresentadas tem, em stock, a capacidade de responder a **28 soluções diferentes de cabine.**

Um stock mais eficiente, uma maior cobertura das soluções disponíveis ao seu Cliente e sobretudo uma melhor capacidade de resposta mais rápidas às necessidades dos seus Clientes.

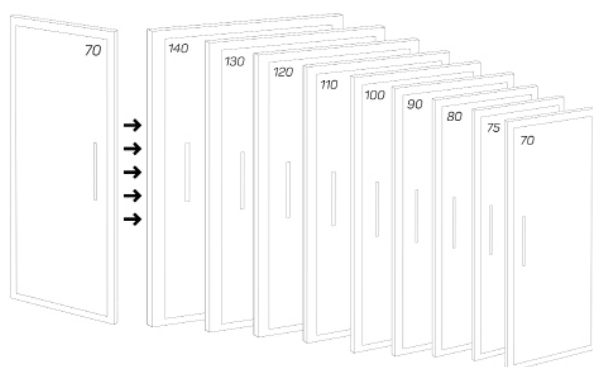

COMPARATIVO PESOS

Comparativo de pesos por embalagem

| EMBALAGEM ANTIGA | | | |
|------------------|----|-------|------------|
| MODELO | KG | Caixa | Personagem |
| 80X80 | 52 | 1 | 2 |
| 100X80 | 58 | 1 | 2 |
| 120X80 | 64 | 1 | 2 |

| EMBALAGEM NOVA | | | |
|----------------|---------|-------|------------|
| MODELO | KG | Caixa | Personagem |
| 80X80 | 26 + 26 | 2 | 1 |
| 100X80 | 32 + 26 | 2 | 1 |
| 120X80 | 38 + 26 | 2 | 1 |

ESPECIFICAÇÕES TÉCNICAS

- Instalação fácil;
- Altura de 1.95 mts;
- Vidro temperado de 6mm de acordo com norma EN 12150 (proteção térmica; mais resistência; maior segurança);
- Perfis anti-bacterianos;
- Artigo em conformidade com norma EN 14428;
- Rolamentos duplos e cromados na parte superior;
- Ajuste de parede de 2.5 cm em cada lado (total de 5 cm);
- Abertura de canto
- Fecho magnético embutido em calhas de alumínio;
- Sem calha inferior

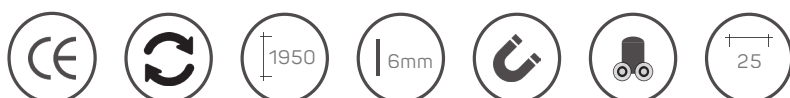

A INOVAÇÃO TEM NOME: "SLIM"PICIDADE

O modelo SLIM é sinónimo de inovação. A ausência de calha de alumínio na sua parte inferior é a característica que define este modelo a par das suas linhas retas que concedem um acabamento excelente ao seu resguardo de duche.

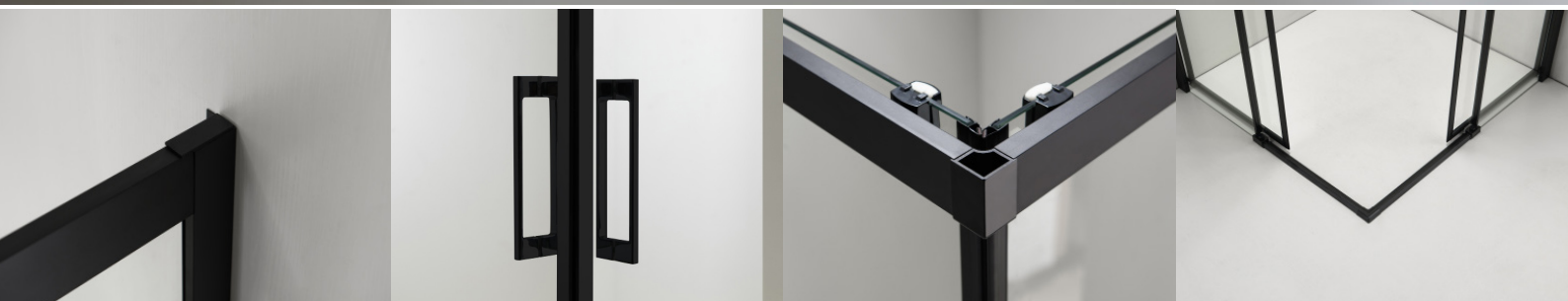

CABINE SLIM // FORNECIMENTO EM METADES - ACABAMENTO PRETO

| MEDIDA | REF. | VIDRO LISO | SERIGRAFADA |
|-----------|---------|-----------------|-----------------|
| 70 X 195 | 232720P | 185.00 € | 260.00 € |
| 80 X 195 | 232721P | 195.00 € | 270.00 € |
| 90 X 195 | 232722P | 210.00 € | 285.00 € |
| 100 X 195 | 232723P | 215.00 € | 290.00 € |
| 120 X 195 | 232725P | 240.00 € | 315.00 € |

CABINE "MODELAR"
EXPLICAÇÃO DO CONCEITO

Uma cabine não é mais que a "fusão" de duas partes, cujas medidas podem ser iguais ou não.

Na FATTINI desenvolvemos o conceito da cabine "modelar" **fornecida em partes unitárias que são compatíveis entre si.**

Um Cliente que disponha de uma unidade de cada uma das soluções apresentadas tem, em stock, a capacidade de responder a **28 soluções diferentes de cabine.**

Um stock mais eficiente, uma maior cobertura das soluções disponíveis ao seu Cliente e sobretudo uma melhor capacidade de resposta mais rápidas às necessidades dos seus Clientes.

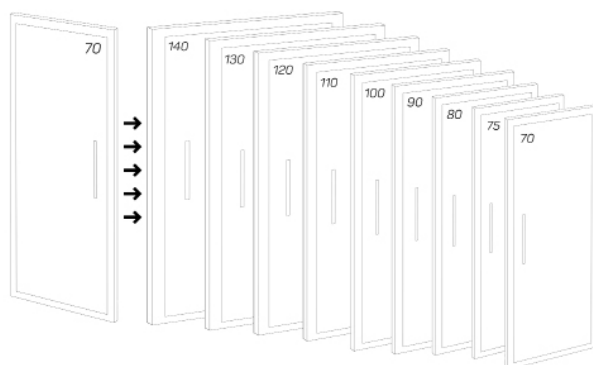
COMPARATIVO PESOS

Comparativo de pesos por embalagem

| EMBALAGEM ANTIGA | | | |
|------------------|----|-------|------------|
| MODELO | KG | Caixa | Personagem |
| 80X80 | 52 | 1 | 2 |
| 100X80 | 58 | 1 | 2 |
| 120X80 | 64 | 1 | 2 |

| EMBALAGEM NOVA | | | |
|----------------|---------|-------|------------|
| MODELO | KG | Caixa | Personagem |
| 80X80 | 26 + 26 | 2 | 1 |
| 100X80 | 32 + 26 | 2 | 1 |
| 120X80 | 38 + 26 | 2 | 1 |

ESPECIFICAÇÕES TÉCNICAS

- Instalação fácil;
- Altura de 1.95 mts;
- Vidro temperado de 6mm de acordo com norma EN 12150 (proteção térmica; mais resistência; maior segurança);
- Perfis anti-bacterianos;
- Artigo em conformidade com norma EN 14428;
- Rolamentos duplos com acabamento preto na parte superior e inferior;
- Ajuste de parede de 2.5 cm em cada lado (total de 5 cm);
- Abertura de canto
- Fecho magnético embutido em calhas de alumínio;
- Sem calha inferior
- **Todos os componentes com acabamento preto**

QUALIDADE E DIVERSIDADE

Os resguardos duche HEBA tem uma diversidade de medidas que se adaptam a diferentes contextos. Com aplicação entre paredes, esta solução confere um excelente acabamento, com grande qualidade, a qualquer espaço de banho. A sua diversidade permite também a aplicação de um lateral fixo de onde resulta uma cabine com lateral fixo e abertura frontal.

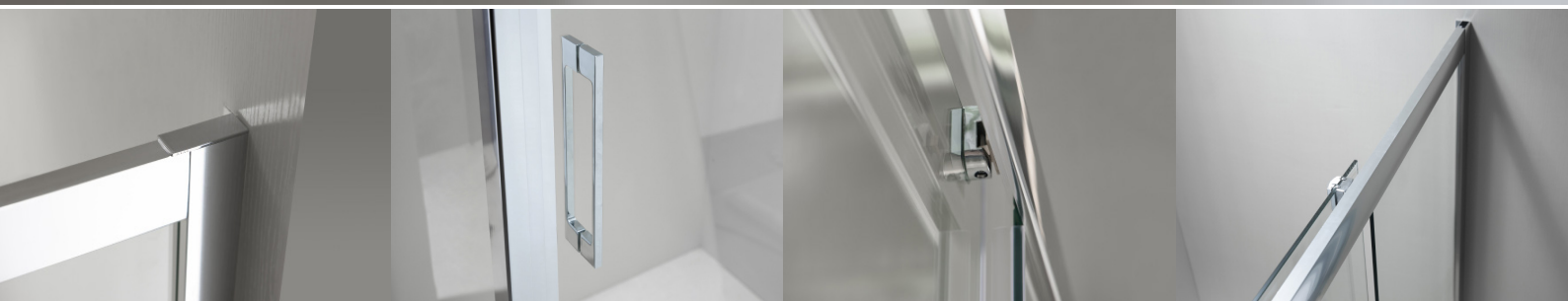

FRONTAL HEBA ABERTURA FRONTAL COM 1 PORTA DE CORRER

| MEDIDA | REF. | VIDRO LISO | SERIGRAFADA |
|-----------------|-----------|-----------------|-----------------|
| 94 - 99 X 195 | 232260-2 | 215.00 € | 365.00 € |
| 99 - 104 X 195 | 232263 | 215.00 € | 365.00 € |
| 104 - 109 X 195 | 232260-3 | 225.00 € | 375.00 € |
| 109 - 114 X 195 | 232260-4 | 225.00 € | 375.00 € |
| 114 - 119 X 195 | 232260-10 | 230.00 € | 380.00 € |
| 119 - 124 X 195 | 232264 | 230.00 € | 380.00 € |
| 124 - 129 X 195 | 232260-5 | 245.00 € | 395.00 € |
| 129 - 134 X 195 | 232264-1 | 245.00 € | 395.00 € |
| 134 - 139 X 195 | 232260-6 | 250.00 € | 400.00 € |
| 139 - 144 X 195 | 232265 | 250.00 € | 400.00 € |
| 144 - 149 X 195 | 232260-7 | 265.00 € | 415.00 € |
| 149 - 154 X 195 | 232266 | 265.00 € | 415.00 € |
| 154 - 159 X 195 | 232260-8 | 270.00 € | 420.00 € |
| 159 - 164 X 195 | 232267 | 270.00 € | 420.00 € |
| 164 - 169 X 195 | 232260-9 | 275.00 € | 425.00 € |
| 169 - 174 X 195 | 232268 | 275.00 € | 425.00 € |

LATERAL FIXO

COMPATÍVEL COM MODELO HEBA

PARA SER CONJUGADO COM FRONTAL SLIM, RESULTANDO UMA CABINE DE ABERTURA FRONTAL C/ LATERAL FIXO (CONSULTAR PRÓXIMA PÁGINA)

| MEDIDA | REF. | VIDRO LISO | SERIGRAFADA |
|----------|--------|-----------------|-----------------|
| 70 X 195 | 232500 | 135.00 € | 210.00 € |
| 75 X 195 | 232501 | 140.00 € | 215.00 € |
| 80 X 195 | 232502 | 145.00 € | 220.00 € |
| 90 X 195 | 232503 | 155.00 € | 230.00 € |

ESPECIFICAÇÕES TÉCNICAS

- Instalação fácil;
- Altura de 1.95 mts;
- Vidro temperado de 6mm de acordo com norma EN 12150 (proteção térmica; mais resistência; maior segurança);
- Perfis anti-bacterianos;
- Artigo em conformidade com norma EN 14428;
- Rolamentos duplos e cromados na parte superior e inferior;
- Ajuste de parede de 2.5 cm em cada lado (total de 5 cm);
- Abertura central
- Fecho magnético embutido em calhas de alumínio;
- Produto em conformidade com critérios CE

QUALIDADE E DIVERSIDADE

Os resguardos duche HEBA tem uma diversidade de medidas que se adaptam a diferentes contextos. Com aplicação entre paredes, esta solução confere um excelente acabamento, com grande qualidade, a qualquer espaço de banho. A sua diversidade permite também a aplicação de um lateral fixo de onde resulta uma cabine com lateral fixo e abertura frontal.



2 EMBALAGENS

O fornecimento deste produto é efetuado em 2 embalagens (frontal + lateral de acopulação)

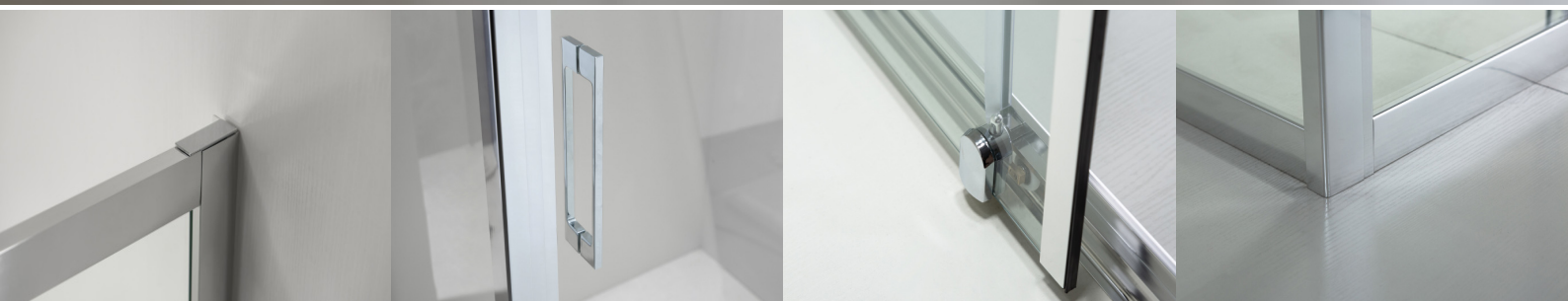

CABINE HEBA COM LATERAL 70

| MEDIDA | REF. | V. LISO | SERIGRAFADA |
|---------|------------------|-----------------|-----------------|
| 94-99 | 232260-2+232500 | 350.00 € | 500.00 € |
| 99-104 | 232263+232500 | 350.00 € | 500.00 € |
| 104-109 | 232260-3+232500 | 360.00 € | 510.00 € |
| 109-114 | 232260-4+232500 | 360.00 € | 510.00 € |
| 114-119 | 232260-10+232500 | 370.00 € | 530.00 € |
| 119-124 | 232264+232500 | 370.00 € | 530.00 € |
| 124-129 | 232260-5+232500 | 380.00 € | 545.00 € |
| 129-134 | 232264-1+232500 | 380.00 € | 545.00 € |

| MEDIDA | REF. | V. LISO | SERIGRAFADA |
|---------|------------------|-----------------|-----------------|
| 134-139 | 232260-6 +232500 | 385.00 € | 535.00 € |
| 139-144 | 232265 +232500 | 385.00 € | 535.00 € |
| 144-149 | 232260-7 +232500 | 390.00 € | 540.00 € |
| 149-154 | 232266 +232500 | 390.00 € | 540.00 € |
| 154-159 | 232260-8 +232500 | 395.00 € | 545.00 € |
| 159-164 | 232267 +232500 | 395.00 € | 545.00 € |
| 164-169 | 232260-9 +232500 | 400.00 € | 550.00 € |
| 169-174 | 232268 +232500 | 400.00 € | 550.00 € |

CABINE HEBA COM LATERAL 75

| MEDIDA | REF. | V. LISO | SERIGRAFADA |
|---------|------------------|-----------------|-----------------|
| 94-99 | 232260-2+232501 | 355.00 € | 505.00 € |
| 99-104 | 232263+232501 | 355.00 € | 505.00 € |
| 104-109 | 232260-3+232501 | 365.00 € | 515.00 € |
| 109-114 | 232260-4+232501 | 365.00 € | 515.00 € |
| 114-119 | 232260-10+232501 | 370.00 € | 520.00 € |
| 119-124 | 232264+232501 | 370.00 € | 520.00 € |
| 124-129 | 232260-5+232501 | 385.00 € | 535.00 € |
| 129-134 | 232264-1+232501 | 385.00 € | 535.00 € |

| MEDIDA | REF. | V. LISO | SERIGRAFADA |
|---------|------------------|-----------------|-----------------|
| 134-139 | 232260-6 +232501 | 390.00 € | 540.00 € |
| 139-144 | 232265 +232501 | 390.00 € | 540.00 € |
| 144-149 | 232260-7 +232501 | 395.00 € | 545.00 € |
| 149-154 | 232266 +232501 | 395.00 € | 545.00 € |
| 154-159 | 232260-8 +232501 | 400.00 € | 550.00 € |
| 159-164 | 232267 +232501 | 400.00 € | 550.00 € |
| 164-169 | 232260-9 +232501 | 405.00 € | 555.00 € |
| 169-174 | 232268 +232501 | 405.00 € | 555.00 € |

CABINE HEBA COM LATERAL 80

| MEDIDA | REF. | V. LISO | SERIGRAFADA |
|---------|------------------|-----------------|-----------------|
| 94-99 | 232260-2+232502 | 360.00 € | 510.00 € |
| 99-104 | 232263+232502 | 360.00 € | 510.00 € |
| 104-109 | 232260-3+232502 | 370.00 € | 520.00 € |
| 109-114 | 232260-4+232502 | 370.00 € | 520.00 € |
| 114-119 | 232260-10+232502 | 375.00 € | 525.00 € |
| 119-124 | 232264+232502 | 375.00 € | 525.00 € |
| 124-129 | 232260-5+232502 | 390.00 € | 540.00 € |
| 129-134 | 232264-1+232502 | 390.00 € | 540.00 € |

| MEDIDA | REF. | V. LISO | SERIGRAFADA |
|---------|------------------|-----------------|-----------------|
| 134-139 | 232260-6 +232502 | 395.00 € | 545.00 € |
| 139-144 | 232265 +232502 | 395.00 € | 545.00 € |
| 144-149 | 232260-7 +232502 | 400.00 € | 550.00 € |
| 149-154 | 232266 +232502 | 400.00 € | 550.00 € |
| 154-159 | 232260-8 +232502 | 405.00 € | 555.00 € |
| 159-164 | 232267 +232502 | 405.00 € | 555.00 € |
| 164-169 | 232260-9 +232502 | 410.00 € | 560.00 € |
| 169-174 | 232268 +232502 | 410.00 € | 560.00 € |

CABINE HEBA COM LATERAL 90

| MEDIDA | REF. | V. LISO | SERIGRAFADA |
|---------|------------------|-----------------|-----------------|
| 94-99 | 232260-2+232503 | 370.00 € | 520.00 € |
| 99-104 | 232263+232503 | 370.00 € | 520.00 € |
| 104-109 | 232260-3+232503 | 380.00 € | 530.00 € |
| 109-114 | 232260-4+232503 | 380.00 € | 530.00 € |
| 114-119 | 232260-10+232503 | 385.00 € | 535.00 € |
| 119-124 | 232264+232503 | 385.00 € | 535.00 € |
| 124-129 | 232260-5+232503 | 400.00 € | 550.00 € |
| 129-134 | 232264-1+232503 | 400.00 € | 550.00 € |

| MEDIDA | REF. | V. LISO | SERIGRAFADA |
|---------|------------------|-----------------|-----------------|
| 134-139 | 232260-6 +232503 | 405.00 € | 555.00 € |
| 139-144 | 232265 +232503 | 405.00 € | 555.00 € |
| 144-149 | 232260-7 +232503 | 410.00 € | 560.00 € |
| 149-154 | 232266 +232503 | 410.00 € | 560.00 € |
| 154-159 | 232260-8 +232503 | 415.00 € | 565.00 € |
| 159-164 | 232267 +232503 | 415.00 € | 565.00 € |
| 164-169 | 232260-9 +232503 | 420.00 € | 570.00 € |
| 169-174 | 232268 +232503 | 420.00 € | 570.00 € |

QUALIDADE E DIVERSIDADE

Os resguardos duche HEBA tem uma diversidade de medidas que se adaptam a diferentes contextos. Com aplicação entre paredes, esta solução confere um excelente acabamento, com grande qualidade, a qualquer espaço de banho. A sua diversidade permite também a aplicação de um lateral fixo de onde resulta uma cabine com lateral fixo e abertura frontal.



2 EMBALAGENS

O fornecimento deste produto é efetuado em 2 embalagens

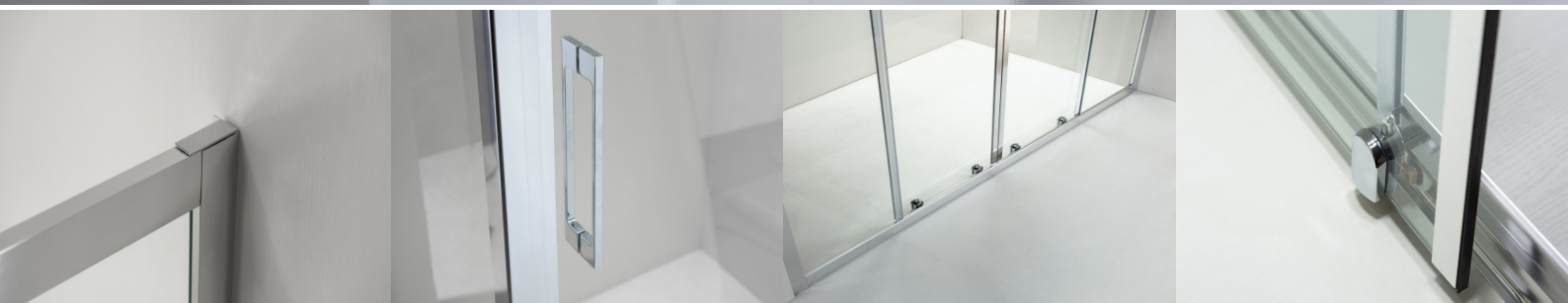

FRONTAL HEBA ABERTURA FRONTAL COM 2 PORTAS DE CORRER

| MEDIDA | REF. | VIDRO LISO | SERIGRAFADA |
|---------|-----------|-----------------|-----------------|
| 145-150 | 232230-0 | 300.00 € | 450.00 € |
| 150-155 | 232233 | 300.00 € | 450.00 € |
| 155-160 | 232230-01 | 310.00 € | 460.00 € |
| 160-165 | 232234 | 310.00 € | 460.00 € |
| 165-170 | 232230-02 | 315.00 € | 465.00 € |
| 170-175 | 232235 | 315.00 € | 465.00 € |
| 175-180 | 232230-03 | 325.00 € | 475.00 € |
| 180-185 | 232236 | 325.00 € | 475.00 € |
| 185-190 | 232230-04 | 340.00 € | 490.00 € |
| 190-195 | 232237 | 340.00 € | 490.00 € |
| 195-200 | 232238 | 360.00 € | 510.00 € |
| 200-205 | 232239 | 360.00 € | 510.00 € |
| 205-210 | 232240 | 385.00 € | 535.00 € |
| 210-215 | 232241 | 385.00 € | 535.00 € |
| 215-220 | 232242 | 410.00 € | 560.00 € |
| 220-225 | 232243 | 410.00 € | 560.00 € |

LATERAL FIXO

COMPATÍVEL COM MODELO HEBA

PARA SER CONJUGADO COM FRONTAL SLIM, RESULTANDO UMA CABINE DE ABERTURA FRONTAL C/ LATERAL FIXO (CONSULTAR PRÓXIMA PÁGINA)

| MEDIDA | REF. | VIDRO LISO | SERIGRAFADA |
|----------|--------|-----------------|-----------------|
| 70 X 195 | 232500 | 135.00 € | 210.00 € |
| 75 X 195 | 232501 | 140.00 € | 215.00 € |
| 80 X 195 | 232502 | 145.00 € | 220.00 € |
| 90 X 195 | 232503 | 155.00 € | 230.00 € |

ESPECIFICAÇÕES TÉCNICAS

- Instalação fácil;
- Altura de 1.95 mts;
- Vidro temperado de 6mm de acordo com norma EN 12150 (proteção térmica; mais resistência; maior segurança);
- Perfis anti-bacterianos;
- Artigo em conformidade com norma EN 14428;
- Rolamentos duplos e cromados na parte superior e inferior;
- Ajuste de parede de 2.5 cm em cada lado (total de 5 cm);
- Abertura central
- Fecho magnético embutido em calhas de alumínio;
- Produto em conformidade com critérios CE

QUALIDADE E DIVERSIDADE

Os resguardos duche HEBA tem uma diversidade de medidas que se adaptam a diferentes contextos. Com aplicação entre paredes, esta solução confere um excelente acabamento, com grande qualidade, a qualquer espaço de banho. A sua diversidade permite também a aplicação de um lateral fixo de onde resulta uma cabine com lateral fixo e abertura frontal.



3 EMBALAGENS

O fornecimento deste produto é efetuado em 3 embalagens
(2 frontal + lateral de acopulação)



CABINE HEBA COM LATERAL 70

| MEDIDA | REF. | V. LISO | SERIGRAFADA | MEDIDA | REF. | V. LISO | SERIGRAFADA |
|---------|------------------|-----------------|-----------------|---------|------------------|-----------------|-----------------|
| 135-140 | 232232-1+232500 | 425.00 € | 575.00 € | 180-185 | 232236+232500 | 460.00 € | 610.00 € |
| 140-145 | 232232+232500 | 425.00 € | 575.00 € | 185-190 | 232230-04+232500 | 475.00 € | 625.00 € |
| 145-150 | 232230-0+232500 | 435.00 € | 585.00 € | 190-195 | 232237+232500 | 475.00 € | 625.00 € |
| 150-155 | 232233+232500 | 435.00 € | 585.00 € | 195-200 | 232238+232500 | 495.00 € | 645.00 € |
| 155-160 | 232230-01+232500 | 445.00 € | 595.00 € | 200-205 | 232239+232500 | 495.00 € | 645.00 € |
| 160-165 | 232234+232500 | 445.00 € | 595.00 € | 205-210 | 232240+232500 | 520.00 € | 670.00 € |
| 165-170 | 232230-02+232500 | 450.00 € | 600.00 € | 210-215 | 232241+232500 | 520.00 € | 670.00 € |
| 170-175 | 232235+232500 | 450.00 € | 600.00 € | 215-220 | 232242+232500 | 545.00 € | 695.00 € |
| 175-180 | 232230-03+232500 | 460.00 € | 610.00 € | 220-225 | 232243+232500 | 545.00 € | 695.00 € |

CABINE HEBA COM LATERAL 75

| MEDIDA | REF. | V. LISO | SERIGRAFADA | MEDIDA | REF. | V. LISO | SERIGRAFADA |
|---------|------------------|-----------------|-----------------|---------|------------------|-----------------|-----------------|
| 135-140 | 232232-1+232501 | 430.00 € | 580.00 € | 180-185 | 232236+232501 | 465.00 € | 615.00 € |
| 140-145 | 232232+232501 | 430.00 € | 580.00 € | 185-190 | 232230-04+232501 | 480.00 € | 630.00 € |
| 145-150 | 232230-0+232501 | 440.00 € | 590.00 € | 190-195 | 232237+232501 | 480.00 € | 630.00 € |
| 150-155 | 232233+232501 | 440.00 € | 590.00 € | 195-200 | 232238+232501 | 500.00 € | 650.00 € |
| 155-160 | 232230-01+232501 | 450.00 € | 600.00 € | 200-205 | 232239+232501 | 500.00 € | 650.00 € |
| 160-165 | 232234+232501 | 450.00 € | 600.00 € | 205-210 | 232240+232501 | 525.00 € | 675.00 € |
| 165-170 | 232230-02+232501 | 455.00 € | 605.00 € | 210-215 | 232241+232501 | 525.00 € | 675.00 € |
| 170-175 | 232235+232501 | 455.00 € | 605.00 € | 215-220 | 232242+232501 | 550.00 € | 700.00 € |
| 175-180 | 232230-03+232501 | 465.00 € | 615.00 € | 220-225 | 232243+232501 | 550.00 € | 700.00 € |

CABINE HEBA COM LATERAL 80

| MEDIDA | REF. | V. LISO | SERIGRAFADA | MEDIDA | REF. | V. LISO | SERIGRAFADA |
|---------|------------------|-----------------|-----------------|---------|------------------|-----------------|-----------------|
| 135-140 | 232232-1+232502 | 435.00 € | 585.00 € | 180-185 | 232236+232502 | 470.00 € | 620.00 € |
| 140-145 | 232232+232502 | 435.00 € | 585.00 € | 185-190 | 232230-04+232502 | 485.00 € | 635.00 € |
| 145-150 | 232230-0+232502 | 445.00 € | 595.00 € | 190-195 | 232237+232502 | 485.00 € | 635.00 € |
| 150-155 | 232233+232502 | 445.00 € | 595.00 € | 195-200 | 232238+232502 | 505.00 € | 655.00 € |
| 155-160 | 232230-01+232502 | 455.00 € | 605.00 € | 200-205 | 232239+232502 | 505.00 € | 655.00 € |
| 160-165 | 232234+232502 | 455.00 € | 605.00 € | 205-210 | 232240+232502 | 530.00 € | 680.00 € |
| 165-170 | 232230-02+232502 | 460.00 € | 610.00 € | 210-215 | 232241+232502 | 530.00 € | 680.00 € |
| 170-175 | 232235+232502 | 460.00 € | 610.00 € | 215-220 | 232242+232502 | 555.00 € | 705.00 € |
| 175-180 | 232230-03+232502 | 470.00 € | 620.00 € | 220-225 | 232243+232502 | 555.00 € | 705.00 € |

CABINE HEBA COM LATERAL 90

| MEDIDA | REF. | V. LISO | SERIGRAFADA | MEDIDA | REF. | V. LISO | SERIGRAFADA |
|---------|------------------|-----------------|-----------------|---------|------------------|-----------------|-----------------|
| 135-140 | 232232-1+232503 | 445.00 € | 595.00 € | 180-185 | 232236+232503 | 480.00 € | 630.00 € |
| 140-145 | 232232+232503 | 445.00 € | 595.00 € | 185-190 | 232230-04+232503 | 495.00 € | 645.00 € |
| 145-150 | 232230-0+232503 | 455.00 € | 605.00 € | 190-195 | 232237+232503 | 495.00 € | 645.00 € |
| 150-155 | 232233+232503 | 455.00 € | 605.00 € | 195-200 | 232238+232503 | 515.00 € | 665.00 € |
| 155-160 | 232230-01+232503 | 465.00 € | 615.00 € | 200-205 | 232239+232503 | 515.00 € | 665.00 € |
| 160-165 | 232234+232503 | 465.00 € | 615.00 € | 205-210 | 232240+232503 | 540.00 € | 690.00 € |
| 165-170 | 232230-02+232503 | 470.00 € | 620.00 € | 210-215 | 232241+232503 | 540.00 € | 690.00 € |
| 170-175 | 232235+232503 | 470.00 € | 620.00 € | 215-220 | 232242+232503 | 565.00 € | 715.00 € |
| 175-180 | 232230-03+232503 | 480.00 € | 630.00 € | 220-225 | 232243+232503 | 565.00 € | 715.00 € |

QUALIDADE E DISTINÇÃO

As cabine de duche DIAMANTE são uma solução que vai ao encontro das tendências de mercado. Com os seus perfis retilíneos e altura de 1.95 mt, este modelo é uma solução perfeita para quem gosta de estar sempre um passo à frente.

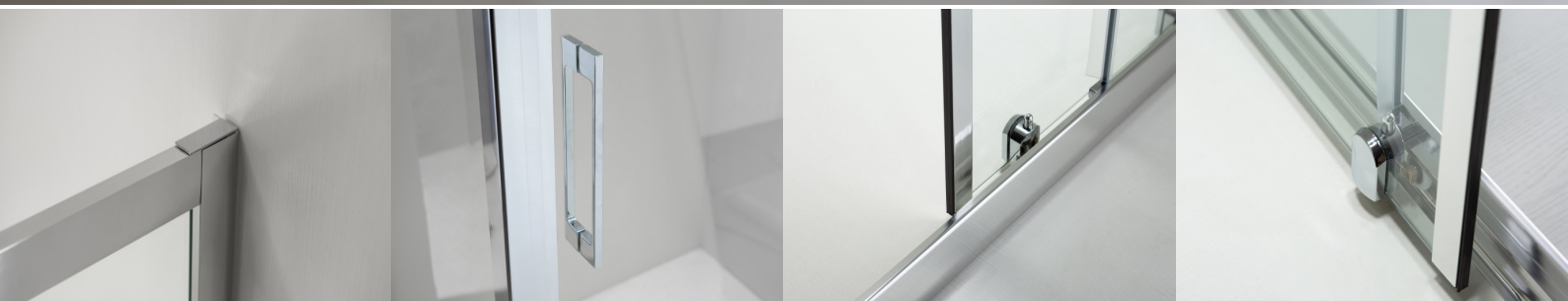

CABINE DIAMANTE // FORNECIMENTO EM METADES

| MEDIDA | REF. | VIDRO LISO | SERIGRAFADA |
|---------------------|--------|-----------------|-----------------|
| 70 | 232701 | 145.00 € | 220.00 € |
| 75 | 232709 | 155.00 € | 230.00 € |
| 80 | 232702 | 155.00 € | 230.00 € |
| 90 | 232703 | 165.00 € | 240.00 € |
| 100 | 232704 | 170.00 € | 245.00 € |
| 110 | 232705 | 180.00 € | 255.00 € |
| 120 | 232706 | 190.00 € | 265.00 € |
| 130 | 232707 | 205.00 € | 280.00 € |
| 140 | 232708 | 215.00 € | 290.00 € |
| Ø 80* (1 EMBALAGEM) | 232429 | 310.00 € | 460.00 € |
| Ø 90* (1 EMBALAGEM) | 232430 | 330.00 € | 480.00 € |

CABINE "MODELAR"
EXPLICAÇÃO DO CONCEITO

Uma cabine não é mais que a "fusão" de duas partes, cujas medidas podem ser iguais ou não.

Na FATTINI desenvolvemos o conceito da cabine "modelar" **fornecida em partes unitárias que são compatíveis entre si.**

Um Cliente que disponha de uma unidade de cada uma das soluções apresentadas tem, em stock, a capacidade de responder a **28 soluções diferentes de cabine.**

Um stock mais eficiente, uma maior cobertura das soluções disponíveis ao seu Cliente e sobretudo uma melhor capacidade de resposta mais rápidas às necessidades dos seus Clientes.

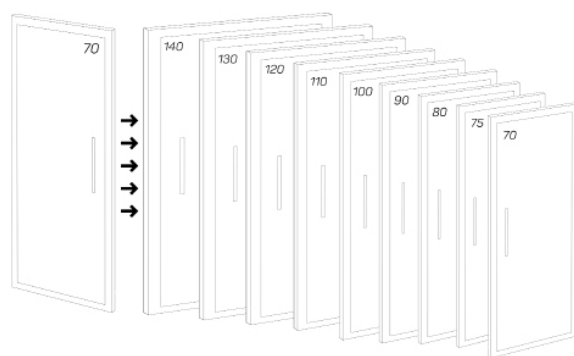
COMPARATIVO PESOS

Comparativo de pesos por embalagem

| EMBALAGEM ANTIGA | | | |
|------------------|----|-------|------------|
| MODELO | KG | Caixa | Personagem |
| 80X80 | 52 | 1 | 2 |
| 100X80 | 58 | 1 | 2 |
| 120X80 | 64 | 1 | 2 |

| EMBALAGEM NOVA | | | |
|----------------|---------|-------|------------|
| MODELO | KG | Caixa | Personagem |
| 80X80 | 26 + 26 | 2 | 1 |
| 100X80 | 32 + 26 | 2 | 1 |
| 120X80 | 38 + 26 | 2 | 1 |

ESPECIFICAÇÕES TÉCNICAS

- Instalação fácil;
- Altura de 1.95 mts;
- Vidro temperado de 6mm de acordo com norma EN 12150 (proteção térmica; mais resistência; maior segurança);
- Perfis anti-bacterianos;
- Artigo em conformidade com norma EN 14428;
- Rolamentos duplos com acabamento preto na parte superior e inferior;
- Ajuste de parede de 2.5 cm em cada lado (total de 5 cm);
- Abertura de canto
- Fecho magnético embutido em calhas de alumínio;
- Produto em conformidade com critérios CE

QUALIDADE E DISTINÇÃO

As cabine de duche DIAMANTE são uma solução que vai ao encontro das tendências de mercado. Com os seus perfis retilíneos e altura de 1.95 mt, este modelo é uma solução perfeita para quem gosta de estar sempre um passo à frente.



CABINE DIAMANTE // FORNECIMENTO EM METADES - ACABAMENTO PRETO

| MEDIDA | REF. | VIDRO LISO | SERIGRAFADA |
|---------|--------|-----------------|-----------------|
| 70X195 | 232711 | 165.00 € | 245.00 € |
| 80X195 | 232712 | 175.00 € | 255.00 € |
| 90X195 | 232713 | 190.00 € | 270.00 € |
| 100X195 | 232714 | 195.00 € | 275.00 € |
| 120X195 | 232715 | 220.00 € | 300.00 € |
| 140X195 | 232716 | 245.00 € | 325.00 € |

CABINE "MODELAR"
EXPLICAÇÃO DO CONCEITO

Uma cabine não é mais que a "fusão" de duas partes, cujas medidas podem ser iguais ou não.

Na FATTINI desenvolvemos o conceito da cabine "modelar" **fornecida em partes unitárias que são compatíveis entre si.**

Um Cliente que disponha de uma unidade de cada uma das soluções apresentadas tem, em stock, a capacidade de responder a **28 soluções diferentes de cabine.**

Um stock mais eficiente, uma maior cobertura das soluções disponíveis ao seu Cliente e sobretudo uma melhor capacidade de resposta mais rápidas às necessidades dos seus Clientes.

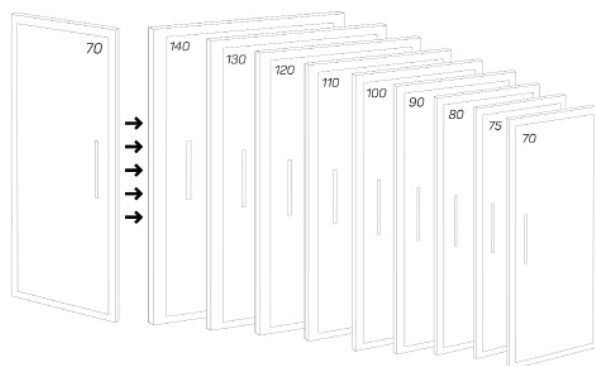
COMPARATIVO PESOS

Comparativo de pesos por embalagem

| EMBALAGEM ANTIGA | | | |
|------------------|---------|-------|------------|
| MODELO | KG | Caixa | Personagem |
| 80X80 | 52 | 1 | 2 |
| 100X80 | 58 | 1 | 2 |
| 120X80 | 64 | 1 | 2 |
| EMBALAGEM NOVA | | | |
| MODELO | KG | Caixa | Personagem |
| 80X80 | 26 + 26 | 2 | 1 |
| 100X80 | 32 + 26 | 2 | 1 |
| 120X80 | 38 + 26 | 2 | 1 |

ESPECIFICAÇÕES TÉCNICAS

- Instalação fácil;
- Altura de 1.95 mts;
- Vidro temperado de 6mm de acordo com norma EN 12150 (proteção térmica; mais resistência; maior segurança);
- Perfis anti-bacterianos;
- Artigo em conformidade com norma EN 14428;
- Rolamentos duplos com acabamento preto na parte superior e inferior;
- Ajuste de parede de 2.5 cm em cada lado (total de 5 cm);
- Abertura de canto
- Fecho magnético embutido em calhas de alumínio;
- Sem calha inferior
- **Todos os componentes com acabamento preto**
- Produto em conformidade com critérios CE

O QUE HÁ DE NOVO?

Os modelos Cristal surgem como forma de acompanhar as tendências do mercado procurando, numa gama de entrada, encontrar características que sejam **diferenciadoras** e que apresentem ao Cliente **valor acrescentado** no produto que adquire.

Na FATTINI procuramos **sempre** apresentar soluções diferenciadoras, ao nível das suas características, onde o objetivo é encontrar o **equilíbrio** entre a qualidade do produto e seu preço.

Por isso apresentamos o "novo modelo" Cristal onde **incrementamos a sua altura** para 1.90 mt.

Esta alteração surge pela necessidade de acompanharmos as tendências do mercado, sendo a tendência para gerações cada vez mais altas e sendo a Europa o Continente onde se regista um **maior crescimento**.

Antecipamos o futuro no presente.

Fique a conhecer a nova série Cristal e, como sempre, desejamos momentos revigorantes no seu banho!



CABINE CRISTAL RETANGULAR C/ ABERTURA DE CANTO

| MEDIDA | REF. | VIDRO LISO | SERIGRAFADA | MEDIDA | REF. | VIDRO LISO | SERIGRAFADA |
|----------------|-----------|-----------------|-----------------|----------------|-----------|-----------------|-----------------|
| 80 X 70 X 190 | 232380-01 | 230.00 € | 380.00 € | 110 X 90 X 190 | 232392-01 | 290.00 € | 440.00 € |
| 80 X 75 X 190 | 232380-02 | 230.00 € | 380.00 € | 120 X 70 X 190 | 232385 | 270.00 € | 420.00 € |
| 90 X 70 X 190 | 232380-03 | 230.00 € | 380.00 € | 120 X 75 X 190 | 232380-09 | 290.00 € | 440.00 € |
| 90 X 75 X 190 | 232380-04 | 245.00 € | 395.00 € | 120 X 80 X 190 | 232383 | 280.00 € | 430.00 € |
| 90 X 80 X 190 | 232380-05 | 245.00 € | 395.00 € | 120 X 90 X 190 | 232380-10 | 290.00 € | 440.00 € |
| 100 X 70 X 190 | 232384 | 245.00 € | 395.00 € | 130 X 70 X 190 | 232393 | 280.00 € | 430.00 € |
| 100 X 75 X 190 | 232380-06 | 250.00 € | 400.00 € | 130 X 75 X 190 | - | 300.00 € | 450.00 € |
| 100 X 80 X 190 | 232382 | 260.00 € | 410.00 € | 130 X 80 X 190 | 232394 | 290.00 € | 440.00 € |
| 100 X 90 X 190 | 232380-07 | 275.00 € | 425.00 € | 130 X 90 X 190 | - | 320.00 € | 470.00 € |
| 110 X 70 X 190 | 232395 | 270.00 € | 420.00 € | 140 X 70 X 190 | 232386-01 | 290.00 € | 440.00 € |
| 110 X 75 X 190 | - | 285.00 € | 435.00 € | 140 X 75 X 190 | 232386-02 | 300.00 € | 450.00 € |
| 110 X 80 X 190 | 232392 | 275.00 € | 425.00 € | 140 X 80 X 190 | 232386 | 290.00 € | 440.00 € |

CABINE CRISTAL QUADRADA C/ ABERTURA DE CANTO

| MEDIDA | REF. | VIDRO LISO | SERIGRAFADA |
|-----------------|-----------|-----------------|-----------------|
| 70 X 70 X 190 | 232379 | 230.00 € | 380.00 € |
| 75 X 75 X 190 | 232380-00 | 230.00 € | 380.00 € |
| 80 X 80 X 190 | 232380 | 230.00 € | 380.00 € |
| 90 X 90 X 190 | 232381 | 250.00 € | 400.00 € |
| 100 X 100 X 190 | 232380-08 | 280.00 € | 430.00 € |

CABINE CRISTAL REDONDA C/ ABERTURA DE CANTO

| MEDIDA | REF. | VIDRO LISO | SERIGRAFADA |
|------------|--------|-----------------|-----------------|
| Ø 80 X 190 | 232390 | 230.00 € | 380.00 € |
| Ø 90 X 190 | 232391 | 250.00 € | 400.00 € |

ESPECIFICAÇÕES TÉCNICAS

- Instalação fácil;
- Altura de 1.90 mts;
- Vidro temperado de 5mm de acordo com norma EN 12150 (proteção térmica; mais resistência; maior segurança);
- Perfis anti-bacterianos;
- Artigo em conformidade com norma EN 14428;
- Rolamentos duplos com acabamento cromado na parte superior e inferior;
- Ajuste de parede de 2.5 cm em cada lado (total de 5 cm);
- Abertura de canto
- Fecho magnético embutido em calhas de alumínio;
- Produto em conformidade com critérios CE

QUALIDADE E TENDÊNCIA

Os painéis de duche DELICE são uma solução em constante crescimento, sendo uma das tendências nas casas de banho modernas. Fácil de instalar e com uma manutenção reduzida, estas soluções são a combinação perfeita entre design e comodidade.



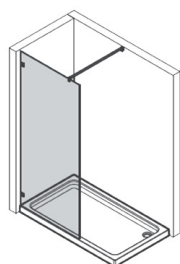

APLICAÇÃO À PAREDE

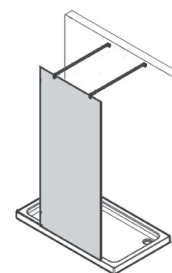
| MEDIDA | REF. | LISO | SERIGRAFADA |
|------------|----------|-----------------|-----------------|
| 70 X 2000 | 232229 | 170.00 € | 320.00 € |
| 80 X 2000 | 232230 | 180.00 € | 330.00 € |
| 90 X 2000 | 232230-1 | 185.00 € | 335.00 € |
| 100 X 2000 | 232230-2 | 195.00 € | 345.00 € |
| 110 X 2000 | 232230-6 | 200.00 € | 350.00 € |
| 120 X 2000 | 232230-3 | 215.00 € | 365.00 € |
| 130 X 2000 | 232230-7 | 230.00 € | 380.00 € |
| 140 X 2000 | 232230-4 | 240.00 € | 390.00 € |
| 150 X 2000 | 232230-8 | 265.00 € | 415.00 € |
| 160 X 2000 | 232230-5 | 280.00 € | 430.00 € |

APLICAÇÃO CENTRAL

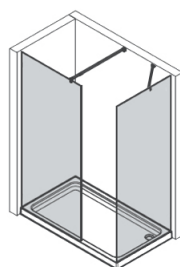
| MEDIDA | REF. | LISO | SERIGRAFADA |
|------------|-----------|-----------------|-----------------|
| 70 X 2000 | 232229-0 | 220.00 € | 370.00 € |
| 80 X 2000 | 232230-00 | 230.00 € | 380.00 € |
| 90 X 2000 | 232230-10 | 235.00 € | 385.00 € |
| 100 X 2000 | 232230-20 | 245.00 € | 395.00 € |
| 110 X 2000 | 232230-60 | 250.00 € | 400.00 € |
| 120 X 2000 | 232230-30 | 265.00 € | 415.00 € |
| 130 X 2000 | 232230-70 | 280.00 € | 430.00 € |
| 140 X 2000 | 232230-40 | 290.00 € | 440.00 € |
| 150 X 2000 | 232230-80 | 315.00 € | 465.00 € |
| 160 X 2000 | 232230-50 | 330.00 € | 480.00 € |

APLICAÇÃO FRONTAL C/ LATERAL

| FRONTAL | LATERAL 70 | LATERAL 80 | LATERAL 90 |
|------------|-----------------|-----------------|-----------------|
| 70 X 2000 | 340.00 € | 350.00 € | 355.00 € |
| 80 X 2000 | 350.00 € | 360.00 € | 365.00 € |
| 90 X 2000 | 355.00 € | 365.00 € | 370.00 € |
| 100 X 2000 | 365.00 € | 375.00 € | 380.00 € |
| 110 X 2000 | 370.00 € | 380.00 € | 385.00 € |
| 120 X 2000 | 385.00 € | 395.00 € | 400.00 € |
| 130 X 2000 | 400.00 € | 410.00 € | 415.00 € |
| 140 X 2000 | 410.00 € | 420.00 € | 425.00 € |
| 150 X 2000 | 435.00 € | 445.00 € | 450.00 € |
| 160 X 2000 | 450.00 € | 460.00 € | 465.00 € |

Com fixação basculante que permite rebater vidro

Ref. 232228

AUMENTO PAINEL DELICE 30 x 200
140.00€

QUALIDADE E TENDÊNCIA

Os painéis de duche DELICE são uma solução em constante crescimento, sendo uma das tendências nas casas de banho modernas. Fácil de instalar e com uma manutenção reduzida, estas soluções são a combinação perfeita entre design com comodidade. **Agora também disponível na cor Preta.**



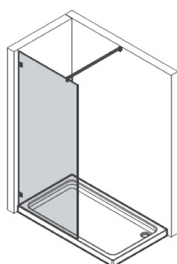

versão 1

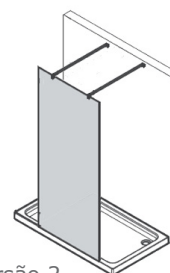

versão 2

APLICAÇÃO À PAREDE

| MEDIDA | REF. | LISO | SERIGRAFADA |
|------------|--------|-----------------|-----------------|
| 70 X 2000 | 232600 | 190.00 € | 340.00 € |
| 80 X 2000 | 232601 | 200.00 € | 350.00 € |
| 90 X 2000 | 232602 | 205.00 € | 355.00 € |
| 100 X 2000 | 232603 | 215.00 € | 365.00 € |
| 110 X 2000 | 232604 | 220.00 € | 370.00 € |
| 120 X 2000 | 232605 | 235.00 € | 385.00 € |
| 130 X 2000 | 232606 | 250.00 € | 400.00 € |
| 140 X 2000 | 232607 | 260.00 € | 410.00 € |
| 150 X 2000 | 232608 | 285.00 € | 435.00 € |
| 160 X 2000 | 232609 | 300.00 € | 450.00 € |

APLICAÇÃO CENTRAL

| MEDIDA | REF. | LISO | SERIGRAFADA |
|------------|--------|-----------------|-----------------|
| 70 X 2000 | 232610 | 245.00 € | 395.00 € |
| 80 X 2000 | 232611 | 255.00 € | 405.00 € |
| 90 X 2000 | 232612 | 260.00 € | 410.00 € |
| 100 X 2000 | 232613 | 270.00 € | 420.00 € |
| 110 X 2000 | 232614 | 275.00 € | 425.00 € |
| 120 X 2000 | 232615 | 290.00 € | 440.00 € |
| 130 X 2000 | 232616 | 305.00 € | 455.00 € |
| 140 X 2000 | 232617 | 315.00 € | 465.00 € |
| 150 X 2000 | 232618 | 340.00 € | 490.00 € |
| 160 X 2000 | 232619 | 355.00 € | 505.00 € |

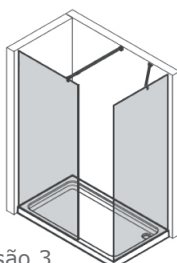

versão 3

APLICAÇÃO FRONTAL C/ LATERAL

| FRONTAL | LATERAL | LATERAL 80 | LATERAL 90 |
|------------|-----------------|-----------------|-----------------|
| 70 X 2000 | 380.00 € | 390.00 € | 395.00 € |
| 80 X 2000 | 390.00 € | 400.00 € | 405.00 € |
| 90 X 2000 | 395.00 € | 405.00 € | 410.00 € |
| 100 X 2000 | 405.00 € | 415.00 € | 420.00 € |
| 110 X 2000 | 410.00 € | 420.00 € | 425.00 € |
| 120 X 2000 | 425.00 € | 435.00 € | 440.00 € |
| 130 X 2000 | 440.00 € | 450.00 € | 455.00 € |
| 140 X 2000 | 450.00 € | 460.00 € | 465.00 € |
| 150 X 2000 | 475.00 € | 485.00 € | 490.00 € |
| 160 X 2000 | 490.00 € | 500.00 € | 505.00 € |

NOVIDADE

**ANTI
CALCÁRIO**

Com fixação basculante que permite rebater vidro

Ref. 232599

AUMENTO PAINEL DELICE 30 x 200
160.00€

QUALIDADE E TENDÊNCIA

Os painéis de duche DELICE são uma solução em constante crescimento, sendo uma das tendências nas casas de banho modernas. Fácil de instalar e com uma manutenção reduzida, estas soluções são a combinação perfeita entre design com comodidade. **Agora também disponível na cor OURO MATE.**

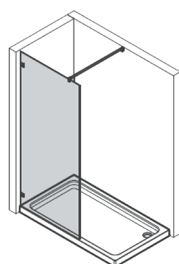
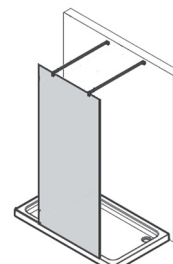

VERSÃO 1

VERSÃO 2

| MEDIDA | REF. | VERSÃO 1 | SERIGRAFADA |
|------------|--------|----------|-------------|
| 70 X 2000 | 232620 | 200.00 € | 350.00 € |
| 80 X 2000 | 232621 | 205.00 € | 355.00 € |
| 90 X 2000 | 232622 | 215.00 € | 365.00 € |
| 100 X 2000 | 232623 | 225.00 € | 375.00 € |
| 110 X 2000 | 232624 | 235.00 € | 380.00 € |
| 120 X 2000 | 232625 | 245.00 € | 395.00 € |
| 130 X 2000 | 232626 | 260.00 € | 410.00 € |
| 140 X 2000 | 232627 | 270.00 € | 420.00 € |
| 150 X 2000 | 232628 | 320.00 € | 470.00 € |
| 160 X 2000 | 232629 | 335.00 € | 485.00 € |

| MEDIDA | REF. | VERSÃO 2 | SERIGRAFADA |
|------------|--------|----------|-------------|
| 70 X 2000 | 232620 | 265.00 € | 415.00 € |
| 80 X 2000 | 232621 | 270.00 € | 420.00 € |
| 90 X 2000 | 232622 | 280.00 € | 430.00 € |
| 100 X 2000 | 232623 | 290.00 € | 440.00 € |
| 110 X 2000 | 232624 | 300.00 € | 450.00 € |
| 120 X 2000 | 232625 | 310.00 € | 460.00 € |
| 130 X 2000 | 232626 | 315.00 € | 465.00 € |
| 140 X 2000 | 232627 | 335.00 € | 485.00 € |
| 150 X 2000 | 232628 | 385.00 € | 535.00 € |
| 160 X 2000 | 232629 | 400.00 € | 550.00 € |

ESPECIFICAÇÕES TÉCNICAS

- Instalação fácil;
- Altura de 2 MTs;
- Suporte de fixação **extensível** de 70-100
- Perfis anti-bacterianos;
- Com tratamento Anti-calcário
- Vidro temperado de 8mm de acordo com norma EN 12150
- Artigo em conformidade com norma EN 14428;
- Produto em conformidade com critérios CE

LUXO

Os resguardos duche DELICE estão enquadrados num segmento de luxo dada a sua estética e a disinta qualidade dos seus componentes. Não há casa de banho que fique indiferente a um modelo destes.

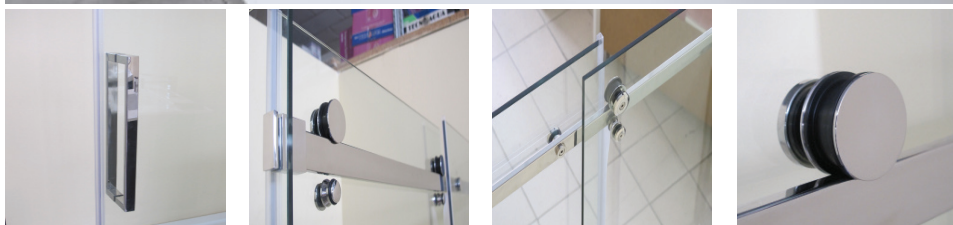

ENTRE PAREDES 1 PORTA CORRER

| MEDIDA | REF. | VIDRO LISO 8mm | SERIGRAFADA |
|------------|--------|-----------------|-----------------|
| 120 X 2000 | 232280 | 460.00 € | 620.00 € |
| 140 X 2000 | 232281 | 480.00 € | 640.00 € |
| 150 X 2000 | 232282 | 500.00 € | 660.00 € |
| 160 X 2000 | 232283 | 520.00 € | 680.00 € |

NOVIDADE
CABINE COM LATERAL FIXO DELICE +
MESMO REQUINTE AGORA COM MAIOR VARIEDADE

As cabines com lateral fixo DELICE resultam da junção de um Frontal DELICE **c/ o lateral fixo DELICE+**. Um modelo excepcional em todos os aspetos, com uma forte componente estética e nunca descuidando a qualidade dos nossos modelos.

LATERAL FIXO DELICE +

| MEDIDA | REF. | VIDRO LISO 8mm | SERIGRAFADA |
|-----------|--------|-----------------|-----------------|
| 70 X 2000 | 232510 | 180.00 € | 340.00 € |
| 80 X 2000 | 232512 | 190.00 € | 350.00 € |
| 90 X 2000 | 232513 | 200.00 € | 360.00 € |

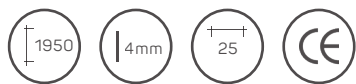
ENTRE PAREDES 3 PORTAS

| MEDIDA | REF. | VIDRO LISO 4mm | SERIGRAFADA |
|------------------|--------|-----------------|-----------------------|
| 100 - 105 X 1950 | 232520 | 270.00 € | NÃO DISPONÍVEL |
| 105 - 110 X 1950 | 232521 | 275.00 € | NÃO DISPONÍVEL |
| 110 - 115 X 1950 | 232522 | 280.00 € | NÃO DISPONÍVEL |
| 115 - 120 X 1950 | 232523 | 285.00 € | NÃO DISPONÍVEL |



ENTRE PAREDES ABERTURA COTOVELO

| MEDIDA | REF. | VIDRO LISO 4mm | SERIGRAFADA |
|-----------------|--------|-----------------|-----------------------|
| 70 - 75 X 1950 | 232530 | 250.00 € | NÃO DISPONÍVEL |
| 75 - 80 X 1950 | 232531 | 260.00 € | NÃO DISPONÍVEL |
| 80 - 85 X 1950 | 232532 | 265.00 € | NÃO DISPONÍVEL |
| 85 - 90 X 1950 | 232533 | 270.00 € | NÃO DISPONÍVEL |
| 90 - 95 X 1950 | 232534 | 275.00 € | NÃO DISPONÍVEL |
| 95 - 100 X 1950 | 232535 | 285.00 € | NÃO DISPONÍVEL |



Cabine Cristal-RF

900 X 900 X 2005

Ref. 232396

660.00 €

INFO TÉCNICA

vidro temperado de 5 mm
 rolamentos cromados duplos (superiores e inferiores)
 sistema anti-pulsante nos rolamentos inferiores
 fecho magnético
 puxador cromado
 base de chuveiro c/ 15cm (válvula incluída)
 coluna
 chuveiro de mão
 torneira misturadora



Cabine Cristal Hidro-R

900 X 900 X 2150

Ref. 232397

850.00 €

INFO TÉCNICA

vidro temperado de 5 mm
 rolamentos cromados duplos (superiores e inferiores)
 sistema anti-pulsante nos rolamentos inferiores
 fecho magnético
 puxador cromado
 base de chuveiro c/ 15cm (válvula incluída)
 coluna
 chuveiro de mão
 chuveiro de tecto
 torneira misturadora
 3 jets
 luz | espelho | prateleira | ventilação



Cabine Cristal Hidro-RT

1200 X 700 X 2150

Ref. 232398

1010.00 €

INFO TÉCNICA

vidro temperado de 5 mm
 rolamentos cromados duplos (superiores e inferiores)
 sistema anti-pulsante nos rolamentos inferiores
 fecho magnético
 puxador cromado
 base de chuveiro c/ 15cm (válvula incluída)
 coluna
 chuveiro de mão
 chuveiro de tecto
 torneira misturadora
 6 jets

**Painel banheira simples**

800 x 1400

Cromado

Ref. 232171-1

135.00 €**Painel banheira duplo**

Inclui haste de fixação à parede

1200 x 1400

Cromado

Ref. 232173-1

190.00 €**Painel banheira simples**

900 x 1500

Cromado

Ref. 232178

163.00 €**Painel banheira duplo**

Inclui haste de fixação à parede

1200 x 1500

Cromado

Ref. 232179

220.00 €

NOVIDADE

NOVAS EMBALAGENS FATTINI

Na FATTINI procuramos a melhoria continua dos nossos produtos, quer pela via das suas componentes quer pelo serviço que prestamos aos nossos Clientes.

O **peso de um resguardo** é um componente que parece insignificante mas não o é. Existem modelos cujo peso na embalagem pode atingir os 70-80kg.

O resultado é dificuldade de manuseamento, aumenta a probabilidade da ocorrência de problemas no seu transporte e obriga a que o mesmo seja efetuado por mais que uma pessoa.

Sensíveis a esta questão implementamos a utilização de 2 embalagens em alguns dos nossos modelos para contornar este problema acreditando que assim incrementamos o valor dos nossos produtos e experiência do nosso Cliente.

Modelos onde efetuamos atualmente esta transição:

HEBA 2 PORTAS:

Este modelo, pelas suas características, resultava em embalagens extremamente pesadas e difícil manuseamento dadas as suas dimensões que atingem os 2.25 metros entre paredes com vidro de 6mm.

Assim este modelo passa a ser fornecido em 2 embalagens.

DIAMANTE (acabamento cromado e preto):

Estes modelos sofreram uma alteração que **acrescenta ainda mais valor** para além do já previamente mencionado pois **encaramos uma cabine como a junção de 2 metades** sejam elas de 80 + 80 (cabine quadrada de 80) ou de 100 + 70 (cabine retangular de 100x70).

Aqui damos a possibilidade ao nosso Cliente de, com **pequenos esforços de stock**, ter uma **grande capacidade resposta à necessidades dos seus Clientes**.

As metades, nome que convencionamos para esta embalagem, estão preparadas para serem acopoladas entre si, contendo dentro das suas embalagens todos os componentes necessários à sua instalação.

AMOSTRAGEM

ANTES E DEPOIS DA ALTERAÇÃO EMBALAGENS

MODELOS HEBA 2 PORTAS

MODELO ANTIGO



MÁXIMO / EMBALAGEM



71 KG

1

2

NOVO MODELO



MÁXIMO / EMBALAGEM



35.5 KG

2

1

MODELOS DIAMANTE (acabamento cromo e preto)

MODELO ANTIGO



MÁXIMO / EMBALAGEM



70 KG

1

2

NOVO MODELO



MÁXIMO / EMBALAGEM



44 KG

2

1

EMBALAGENS DIAMANTE

Explicação do conceito

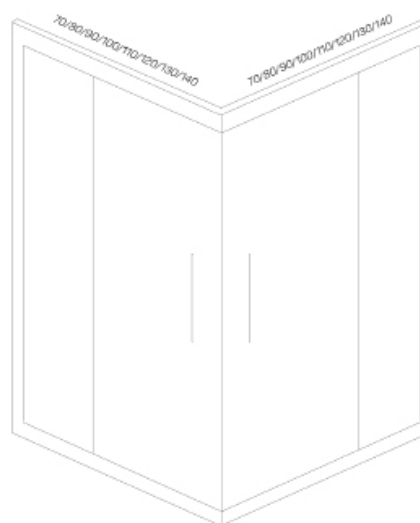
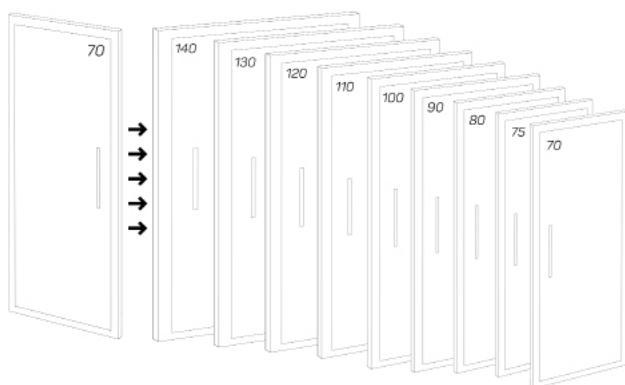

Todas as metades são **compatíveis entre si**.

Um Cliente que disponha de uma unidade de cada uma das soluções apresentadas tem, em stock, a capacidade de responder a **28 soluções diferentes de cabine**.

Um stock mais eficiente, uma maior cobertura das soluções disponíveis ao seu Cliente e sobretudo uma melhor capacidade de resposta mais rápidas às necessidades dos seus Clientes.

A combinação das partes gera uma cabine, com **abertura ao canto**. Os modelos são sempre **compatíveis entre si** apesar de serem vendidos de forma unitária.

Uma cabine é sempre o resultado da compra de 2 unidades.



Cabines Cristal // Acessórios

| ARTIGO | REF. | PREÇO |
|-------------------------------------|----------|---------|
| Vidro fixo de 70 a 90 | 233012 | 44.00 € |
| Vidro fixo de 91 a 140 | 233013 | 50.00 € |
| Vidro fixo de 141 a 170 | 233014 | 56.00 € |
| Porta Móvel de 70 a 90 | 233015 | 50.00 € |
| Porta Móvel de 91 a 140 | 233016 | 56.00 € |
| Porta Móvel de 141 a 170 | 233017 | 63.00 € |
| Puxadores cromados | 232906 | 11.00 € |
| Rolamento duplo superior | 232912-1 | 6.50 € |
| Rolamento duplo inferior | 232912 | 6.50 € |
| Perfil de parede / afinação | 233035 | 25.00 € |
| Vedante de borracha 185 | 233030 | 8.00 € |
| Frizo magnético (íman) | 233032 | 10.00 € |
| Calha de alumínio para fecho portas | 232998 | 12.50 € |
| Perfil alumínio superior/inferior | 233038 | 25.00 € |

Frontais HEBA // Acessórios

| ARTIGO | REF. | PREÇO |
|---------------------------------------|----------|---------|
| Vidro fixo de 70 a 90 | 233021 | 50.00 € |
| Vidro fixo de 91 a 140 | 233022 | 56.00 € |
| Vidro fixo de 141 a 170 | 233023 | 69.00 € |
| Porta Móvel de 70 a 90 | 233024 | 56.00 € |
| Porta Móvel de 91 a 140 | 233025 | 69.00 € |
| Porta Móvel de 141 a 170 | 233026 | 81.00 € |
| Puxadores cromados | 232905 | 15.00 € |
| Rolamento duplo superior | 232915-1 | 6.50 € |
| Rolamento duplo inferior | 232915 | 6.50 € |
| Perfil de parede / afinação | 233037 | 25.00 € |
| Vedante de borracha 195 | 233031 | 8.50 € |
| Frizo magnético (íman) | 233032 | 8.00 € |
| Calha de alumínio para fecho portas | 232998 | 10.00 € |
| Perfil alumínio superior/inferior | 233040 | 31.00 € |
| Calha alumínio em L para frontal HEBA | 233041 | 31.00 € |

Painéis DELICE // Acessórios

| ARTIGO | REF. | PREÇO |
|----------------------------------|--------|---------|
| Barra suporte / fixação 70 - 110 | 232908 | 54.00 € |
| Barra suporte angular de 55 | 232909 | 45.00 € |
| Perfil de parede | 233033 | 31.00 € |

Cabines Diamante // Acessórios

| ARTIGO | REF. | PREÇO |
|-------------------------------------|----------|---------|
| Vidro fixo de 70 a 90 | 233021 | 44.00 € |
| Vidro fixo de 91 a 140 | 233022 | 56.00 € |
| Vidro fixo de 141 a 170 | 233023 | 63.00 € |
| Porta Móvel de 70 a 90 | 233024 | 56.00 € |
| Porta Móvel de 91 a 140 | 233025 | 63.00 € |
| Porta Móvel de 141 a 170 | 233026 | 69.00 € |
| Puxadores cromados | 232905 | 19.00 € |
| Rolamento duplo superior | 232915-1 | 6.50 € |
| Rolamento duplo inferior | 232915 | 6.50 € |
| Perfil de parede / afinação | 233036 | 25.00 € |
| Vedante de borracha 195 | 233031 | 8.50 € |
| Frizo magnético (íman) | 233032 | 10.00 € |
| Calha de alumínio para fecho portas | 232998 | 12.50 € |
| Perfil alumínio superior/inferior | 233039 | 31.00 € |

Frontais DELICE // Acessórios

| ARTIGO | REF. | PREÇO |
|-----------------------------------|--------|----------|
| Vidro fixo de 120 a 140 | 233046 | 100.00 € |
| Vidro fixo de 141 a 160 | 233047 | 106.00 € |
| Porta Móvel de 120 a 140 | 233048 | 113.00 € |
| Porta Móvel de 141 a 160 | 233049 | 119.00 € |
| Puxadores cromados | 233050 | 30.00 € |
| Rolamentos cromados | 233051 | 20.00 € |
| Perfil de parede / afinação | 233052 | 25.00 € |
| Vedante de borracha 200 | 233031 | 8.50 € |
| Perfil alumínio superior/inferior | 233053 | 31.00 € |

Acrílicos // Acessórios

| ARTIGO | REF. | PREÇO |
|-----------------------------------|--------|--------|
| Rolamentos para cabine acrílica | 232902 | 1.90 € |
| Deslizadores para cabine acrílica | 232900 | 0.25 € |

NOVIDADE

Bases chuveiro SMC

Acabamento rugoso (tipo pedra/resina)

As novas bases de chuveiro SMC tem um acabamento tipo pedra, apesar da sua composição ser em **fibra de vidro reforçada**. Estes materiais apresentam **grande durabilidade** devido à compressão dos seus componentes que confere ao produto uma **grande fiabilidade**.

Siga as novas tendências de mercado com as Bases de duche SMC.

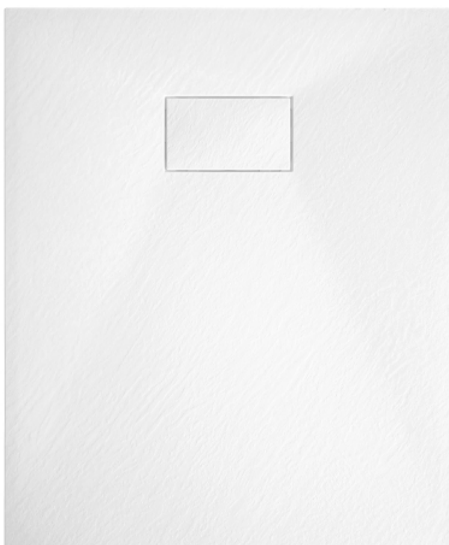

+ Acessórios // **já incluído** na compra de qualquer base duche SMC



Válvula p/ base duche SMC

Ref. 222378

Artigo fornecido em caixa individual // Altura 40mm

17.20 €

| MEDIDA | COR | ALTURA | VÁLVULA | REF. | PREÇO |
|----------|--------|--------|---------|---------|-----------------|
| 80 X 80 | BRANCO | 26 | • | 222708B | 131.00 € |
| 90 X 70 | BRANCO | 26 | • | 222700B | 135.00 € |
| 90 X 80 | BRANCO | 26 | • | 222709B | 145.00 € |
| 90 X 90 | BRANCO | 26 | • | 222718B | 165.00 € |
| 100 X 70 | BRANCO | 26 | • | 222701B | 139.00 € |
| 100 X 80 | BRANCO | 26 | • | 222710B | 155.00 € |
| 110 X 70 | BRANCO | 26 | • | 222702B | 150.00 € |
| 120 X 70 | BRANCO | 26 | • | 222703B | 160.00 € |
| 120 X 80 | BRANCO | 26 | • | 222711B | 170.00 € |
| 120 X 90 | BRANCO | 26 | • | 222719B | 190.00 € |
| 130 X 80 | BRANCO | 26 | • | 222712B | 190.00 € |
| 130 X 90 | BRANCO | 26 | • | 222720B | 210.00 € |
| 140 X 70 | BRANCO | 26 | • | 222704B | 200.00 € |
| 140 X 80 | BRANCO | 26 | • | 222713B | 200.00 € |
| 140 X 90 | BRANCO | 26 | • | 222721B | 220.00 € |
| 150 X 70 | BRANCO | 26 | • | 222705B | 200.00 € |
| 150 X 80 | BRANCO | 26 | • | 222714B | 205.00 € |
| 150 X 90 | BRANCO | 26 | • | 222722B | 240.00 € |
| 160 X 70 | BRANCO | 26 | • | 222706B | 215.00 € |
| 160 X 80 | BRANCO | 26 | • | 222715B | 215.00 € |
| 160 X 90 | BRANCO | 26 | • | 222723B | 260.00 € |
| 170 X 70 | BRANCO | 26 | • | 222707B | 220.00 € |
| 170 X 80 | BRANCO | 26 | • | 222716B | 230.00 € |
| 170 X 90 | BRANCO | 26 | • | 222724B | 295.00 € |
| 180 X 80 | BRANCO | 26 | • | 222717B | 235.00 € |
| 180 X 90 | BRANCO | 26 | • | 222725B | 275.00 € |
| 190 X 80 | BRANCO | 26 | • | 222727B | 305.00 € |
| 190 X 90 | BRANCO | 26 | • | 222728B | 320.00 € |
| 200 X 80 | BRANCO | 26 | • | 222729B | 310.00 € |
| 200 X 90 | BRANCO | 26 | • | 222730B | 340.00 € |

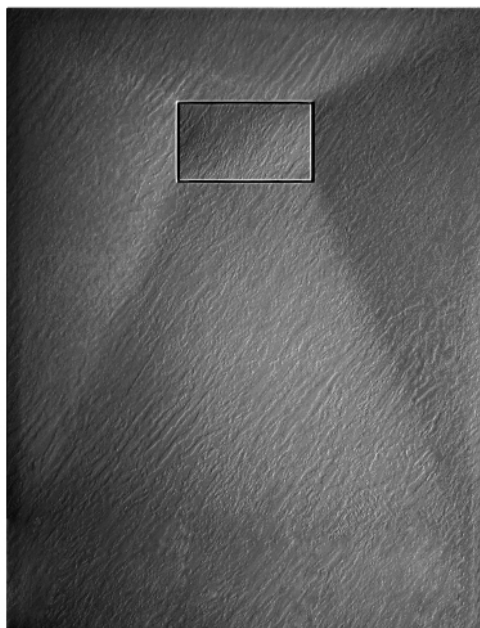

+ Opcionais



Grelha p/ base duche SMC

Acabamento em INOX

Ref. 222377

17.20 €

| MEDIDA | COR | ALTURA | VÁLVULA | REF. | PREÇO |
|----------|-------|--------|---------|---------|-----------------|
| 80 X 80 | PRETA | 26 | • | 222708P | 165.00 € |
| 90 X 70 | PRETA | 26 | • | 222700P | 165.00 € |
| 90 X 80 | PRETA | 26 | • | 222709P | 175.00 € |
| 90 X 90 | PRETA | 26 | • | 222718P | 185.00 € |
| 100 X 70 | PRETA | 26 | • | 222701P | 173.00 € |
| 100 X 80 | PRETA | 26 | • | 222710P | 184.00 € |
| 110 X 70 | PRETA | 26 | • | 222702P | 185.00 € |
| 120 X 70 | PRETA | 26 | • | 222703P | 191.00 € |
| 120 X 80 | PRETA | 26 | • | 222711P | 200.00 € |
| 120 X 90 | PRETA | 26 | • | 222719P | 210.00 € |
| 130 X 80 | PRETA | 26 | • | 222712P | 220.00 € |
| 130 X 90 | PRETA | 26 | • | 222720P | 225.00 € |
| 140 X 70 | PRETA | 26 | • | 222704P | 220.00 € |
| 140 X 80 | PRETA | 26 | • | 222713P | 230.00 € |
| 140 X 90 | PRETA | 26 | • | 222721P | 235.00 € |
| 150 X 70 | PRETA | 26 | • | 222705P | 235.00 € |
| 150 X 80 | PRETA | 26 | • | 222714P | 240.00 € |
| 150 X 90 | PRETA | 26 | • | 222722P | 255.00 € |
| 160 X 70 | PRETA | 26 | • | 222706P | 245.00 € |
| 160 X 80 | PRETA | 26 | • | 222715P | 250.00 € |
| 160 X 90 | PRETA | 26 | • | 222723P | 280.00 € |
| 170 X 70 | PRETA | 26 | • | 222707P | 250.00 € |
| 170 X 80 | PRETA | 26 | • | 222716P | 275.00 € |
| 170 X 90 | PRETA | 26 | • | 222724P | 314.00 € |
| 180 X 80 | PRETA | 26 | • | 222717P | 295.00 € |
| 180 X 90 | PRETA | 26 | • | 222725P | 310.00 € |
| 190 X 80 | PRETA | 26 | • | 222727P | 320.00 € |
| 190 X 90 | PRETA | 26 | • | 222728P | 340.00 € |
| 200 X 80 | PRETA | 26 | • | 222729P | 330.00 € |
| 200 X 90 | PRETA | 26 | • | 222730P | 360.00 € |

Aplicação de cortes

As bases SMC permitem a aplicação de cortes, o que torna estes modelos extremamente versáteis na sua aplicação.

Após a aplicação de corte, o acabamento na zona onde foi aplicado fica **inexistente** sendo por isso nossa recomendação fazê-lo sempre na zona que remata junto à parede.

A aplicação de cortes é da responsabilidade do Cliente, não estando a RIBRASAL capacitada para esse procedimento.

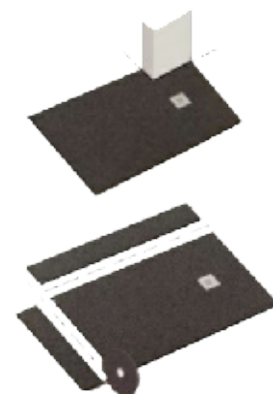

BRACARA

Bases chuveiro resina; Textura em ardósia; válvula de duche incluída

+ Cores disponíveis

Branco



Preto

Outras cores mediante consulta!

| MEDIDA | PESO | REF. | PREÇO |
|----------|------|----------------|-----------------|
| 80 X 80 | 31KG | 222675/222675P | 219.00 € |
| 90 X 70 | 31KG | 222660/222660P | 215.00 € |
| 90 X 90 | 39KG | 222691/222691P | 255.00 € |
| 100 X 70 | 34KG | 222662/222662P | 230.00 € |
| 100 X 80 | 39KG | 222677/222677P | 255.00 € |
| 100 X 90 | 44KG | 222678/222678P | 280.00 € |
| 110 X 70 | 38KG | 222661/222661P | 245.00 € |
| 110 X 80 | 43KG | 222692/222692P | 260.00 € |
| 110 X 90 | 48KG | 222693/222693P | 300.00 € |

| MEDIDA | PESO | REF. | PREÇO |
|----------|------|----------------|-----------------|
| 150 X 70 | 51KG | 222667/222667P | 320.00 € |
| 150 X 80 | 58KG | 222682/222682P | 350.00 € |
| 150 X 90 | 66KG | 222673/222673P | 385.00 € |
| 160 X 70 | 54KG | 222668/222668P | 330.00 € |
| 160 X 80 | 62KG | 222683/222683P | 370.00 € |
| 160 X 90 | 70KG | 222674/222674P | 410.00 € |
| 170 X 70 | 58KG | 222669/222669P | 350.00 € |
| 170 X 80 | 66KG | 222684/222684P | 390.00 € |
| 170 X 90 | 71KG | 222695/222695P | 430.00 € |

| MEDIDA | PESO | REF. | PREÇO |
|----------|------|----------------|-----------------|
| 120 X 70 | 41KG | 222664/222664P | 260.00 € |
| 120 X 80 | 47KG | 222679/222679P | 295.00 € |
| 120 X 90 | 52KG | 222687/222687P | 320.00 € |
| 130 X 70 | 44KG | 222665/222665P | 280.00 € |
| 130 X 80 | 51KG | 222663/222663P | 315.00 € |
| 130 X 90 | 56KG | 222672/222672P | 345.00 € |
| 140 X 70 | 48KG | 222666/222666P | 295.00 € |
| 140 X 80 | 54KG | 222681/222681P | 330.00 € |
| 140 X 90 | 61KG | 222690/222690P | 365.00 € |

| MEDIDA | PESO | REF. BR/PR | PREÇO |
|----------|------|----------------|-----------------|
| 180 X 70 | 61KG | 222670/222670P | 370.00 € |
| 180 X 80 | 70KG | 222685/222685P | 420.00 € |
| 180 X 90 | 75KG | 222696/222696P | 450.00 € |
| 190 X 70 | 63KG | 222671/222671P | 390.00 € |
| 190 X 80 | 72KG | 222686/222686P | 435.00 € |
| 190 X 90 | 81KG | 222694/222694P | 480.00 € |
| 200 X 70 | 67KG | 222697/222697P | 410.00 € |
| 200 X 80 | 76KG | 222698/222698P | 455.00 € |
| 200 X 90 | 87KG | 222699/222699P | 500.00 € |



AUGUSTA

Bases chuveiro resina; Textura em ardósia; válvula de duche incluída

Mais medidas disponíveis mediante consulta:
Até 250 de comprimento



+ Cores disponíveis



Antracite Bege Branco Chocolate Cinza Preto

| MEDIDA | VÁLVULA | REF. | PREÇO |
|----------|---------|--------|----------|
| 110 x 70 | • | 222600 | 504.40 € |
| 110 x 80 | • | 222607 | 544.50 € |
| 110 x 90 | • | 222615 | 567.00 € |
| 120 x 70 | • | 222601 | 515.00 € |
| 120 x 80 | • | 222608 | 555.80 € |
| 120 x 90 | • | 222616 | 589.50 € |
| 140 x 70 | • | 222603 | 545.20 € |
| 140 x 80 | • | 222610 | 589.50 € |
| 140 x 90 | • | 222618 | 634.60 € |
| 150 x 70 | • | 222604 | 585.30 € |
| 150 x 80 | • | 222611 | 634.60 € |
| 150 x 90 | • | 222619 | 679.60 € |
| 160 x 70 | • | 222605 | 616.30 € |
| 160 x 80 | • | 222612 | 668.30 € |
| 160 x 90 | • | 222620 | 724.60 € |
| 170 x 70 | • | 222606 | 646.50 € |
| 170 x 80 | • | 222613 | 702.10 € |
| 170 x 90 | • | 222621 | 758.40 € |

VITÓRIA

Bases chuveiro resina; Textura em ardósia; válvula de duche incluída

Mais medidas disponíveis mediante consulta:
Até 250 de comprimento



+ Cores disponíveis



Antracite Bege Branco Chocolate Cinza Preto

| MEDIDA | VÁLVULA | REF. | PREÇO |
|----------|---------|--------|----------|
| 170 x 70 | • | 222631 | 646.50 € |
| 170 x 80 | • | 222639 | 702.10 € |
| 170 x 90 | • | 222649 | 758.40 € |
| 180 x 70 | • | 222632 | 601.70 € |
| 180 x 80 | • | 222640 | 713.30 € |
| 180 x 90 | • | 222650 | 792.10 € |
| 190 x 70 | • | 222633 | 648.10 € |
| 190 x 80 | • | 222641 | 783.70 € |
| 190 x 90 | • | 222651 | 825.90 € |
| 200 x 70 | • | 222634 | 666.80 € |
| 200 x 80 | • | 222642 | 792.10 € |
| 200 x 90 | • | 222652 | 870.90 € |
| 210 x 70 | • | 222635 | 693.90 € |
| 210 x 80 | • | 222643 | 825.90 € |
| 210 x 90 | • | 222653 | 904.70 € |

Bases chuveiro retangulares

Acrílico

NÃO INCLUI VÁLVULA



Bases chuveiro quadradas

Acrílico

NÃO INCLUI VÁLVULA



LARGURA DE 70 CM

| MEDIDA | ABA | REF. | PREÇO |
|--------|-----|--------|----------|
| 90X70 | 60 | 222520 | 146.00 € |
| 100X70 | 60 | 222361 | 132.00 € |
| 100X70 | 100 | 222320 | 137.00 € |
| 110X70 | 60 | 222525 | 174.00 € |
| 120X70 | 60 | 222362 | 152.00 € |
| 120X70 | 100 | 222323 | 162.00 € |
| 130X70 | 60 | 222530 | 241.00 € |
| 140X70 | 60 | 222363 | 210.00 € |
| 150X70 | 60 | 222364 | 220.00 € |
| 160X70 | 60 | 222365 | 230.00 € |
| 170X70 | 60 | 222360 | 245.00 € |
| 180X70 | 60 | 222333 | 277.00 € |

LARGURA DE 80 CM

| MEDIDA | ABA | REF. | PREÇO |
|--------|-----|--------|----------|
| 90X80 | 60 | 222522 | 146.00 € |
| 100X80 | 60 | 222354 | 132.00 € |
| 110X80 | 60 | 222526 | 194.00 € |
| 120X80 | 60 | 222355 | 152.00 € |
| 120X80 | 100 | 222321 | 167.00 € |
| 130X80 | 60 | 222531 | 252.00 € |
| 140X80 | 60 | 222356 | 210.00 € |
| 150X80 | 60 | 222358 | 220.00 € |
| 160X80 | 60 | 222357 | 230.00 € |
| 170X80 | 60 | 222359 | 245.00 € |
| 180X80 | 60 | 222334 | 250.00 € |

LARGURA DE 75 CM

| MEDIDA | ABA | REF. | PREÇO |
|--------|-----|--------|----------|
| 90X75 | 60 | 222521 | 146.00 € |
| 100X75 | 60 | 222523 | 162.00 € |
| 110X75 | 60 | 222538 | 194.00 € |
| 120X75 | 60 | 222528 | 214.00 € |
| 130X75 | 60 | 222539 | 251.00 € |
| 140X75 | 60 | 222540 | 262.00 € |
| 150X75 | 60 | 222541 | 271.00 € |
| 160X75 | 60 | 222542 | 284.00 € |
| 170X75 | 60 | 222543 | 294.00 € |

LARGURA DE 90 CM

| MEDIDA | ABA | REF. | PREÇO |
|--------|-----|--------|----------|
| 100X90 | 60 | 222524 | 195.00 € |
| 110X90 | 60 | 222527 | 214.00 € |
| 120X90 | 60 | 222529 | 227.00 € |
| 130X90 | 60 | 222532 | 272.00 € |
| 140X90 | 60 | 222533 | 275.00 € |
| 150X90 | 60 | 222534 | 296.00 € |
| 160X90 | 60 | 222535 | 297.00 € |
| 170X90 | 60 | 222536 | 315.00 € |
| 180X90 | 60 | 222537 | 329.00 € |

| MEDIDA | ABA | REF. | PREÇO |
|----------|-----|--------|----------------|
| 70 x 70 | 60 | 222350 | 129.00 € |
| 80 x 80 | 60 | 222351 | 120.00 € |
| 90 x 90 | 60 | 222352 | 135.00 € |
| 80 x 80 | 100 | 222302 | 135.00 € |
| 90 x 90 | 100 | 222303 | 145.00 € |
| 90 x 90* | 150 | 222313 | 70.00 € |

PREÇO LÍQUIDO !!

Bases chuveiro redondas

Acrílico

NÃO INCLUI VÁLVULA

| MEDIDA | ABA | REF. | PREÇO |
|--------|-----|--------|----------------|
| Ø 80 | 60 | 222371 | 120.00 € |
| Ø 90 | 60 | 222372 | 135.00 € |
| Ø 80 | 150 | 222314 | 65.00 € |
| Ø 90 | 150 | 222315 | 70.00 € |

PREÇO LÍQUIDO !!

+ Componentes



Válvula de duche T-77

Entrada/Furo: Ø 65 // Saída: 1 1/2" // Espelho de Ø 90
Não incluída na compra das bases chuveiro acrílicas

Ref. 510037

11.80 €

Quantidade por caixa: 15 un

Apresentamos o lançamento dos novos modelos de Válvulas de duche para obra. Uma tendência em franco crescimento que se traduz num acabamento moderno e elegante para o seu espaço de duche.

Estes modelos são acompanhados de uma tela impermeabilizante, fundamental na sua boa instalação.

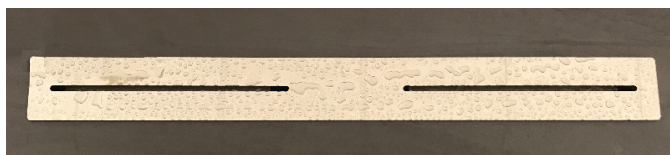

| MEDIDA | MODELO | REF. | PREÇO |
|--------|---------|--------|----------|
| 350 mm | T-181 L | 222820 | 142.00 € |
| 450 mm | T-181 L | 222821 | 171.00 € |
| 550 mm | T-181 L | 222822 | 201.00 € |
| 650 mm | T-181 L | 222823 | 230.00 € |
| 750 mm | T-181 L | 222824 | 259.00 € |
| 850 mm | T-181 L | 222825 | 289.00 € |
| 950 mm | T-181 L | 222826 | 318.00 € |

| MEDIDA | MODELO | REF. | PREÇO |
|--------|---------|--------|----------|
| 350 mm | T-181 D | 222810 | 132.00 € |
| 450 mm | T-181 D | 222811 | 162.00 € |
| 550 mm | T-181 D | 222812 | 158.00 € |
| 650 mm | T-181 D | 222813 | 186.00 € |
| 750 mm | T-181 D | 222814 | 215.00 € |
| 850 mm | T-181 D | 222815 | 279.00 € |
| 950 mm | T-181 D | 222816 | 308.00 € |

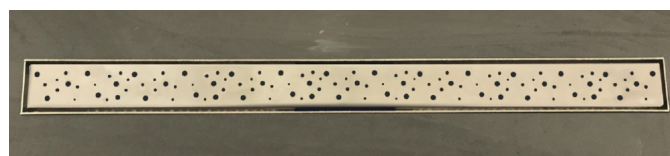
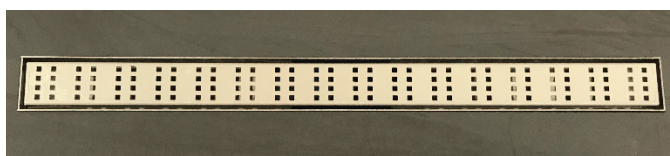

| MEDIDA | MODELO | REF. | PREÇO |
|--------|---------|--------|----------|
| 350 mm | T-181 C | 222830 | 137.00 € |
| 450 mm | T-181 C | 222831 | 167.00 € |
| 550 mm | T-181 C | 222832 | 196.00 € |
| 650 mm | T-181 C | 222833 | 225.00 € |
| 750 mm | T-181 C | 222834 | 255.00 € |
| 850 mm | T-181 C | 222835 | 284.00 € |
| 950 mm | T-181 C | 222836 | 313.00 € |

| MEDIDA | MODELO | REF. | PREÇO |
|--------|---------|--------|----------|
| 350 mm | T-181 R | 222840 | 137.00 € |
| 450 mm | T-181 R | 222841 | 167.00 € |
| 550 mm | T-181 R | 222842 | 196.00 € |
| 650 mm | T-181 R | 222843 | 225.00 € |
| 750 mm | T-181 R | 222844 | 255.00 € |
| 850 mm | T-181 R | 222845 | 284.00 € |
| 950 mm | T-181 R | 222846 | 313.00 € |





**Coluna Duche
4 jets**

Ref. 232014

294.00 €



**Coluna Duche
4 jets**

Ref. 232013

294.00 €



**Coluna Duche
com cascata**

Ref. 232010

294.00 €



**Coluna Duche
com cascata**

Ref. 232012

294.00 €

NOVIDADE



Coluna Duche

Ref. 232030 (Branco)

Ref. 232031 (Preto)

435.10 €

COR: ● ○

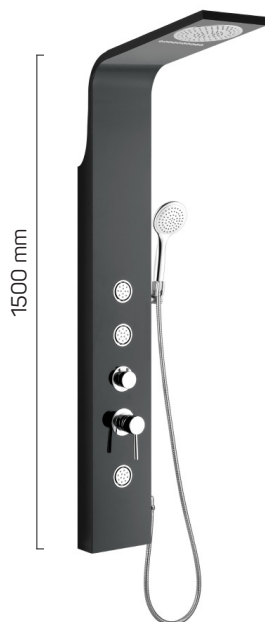

Coluna Duche

Ref. 232021-1 (Cinza)

Ref. 232021-2 (Branca)

Ref. 232021-3 (Preta)

427.00 €

COR: ● ● ○



Coluna Duche

Ref. 232022-1 (Cinza)

Ref. 232022-2 (Branca)

Ref. 232022-3 (Preta)

393.00 €

COR: ● ● ○



Coluna Duche Luxo monocomando incluido

Ref. 110106-1

170.00 €



Coluna Duche monocomando incluido

Ref. 110606-1

170.00 €

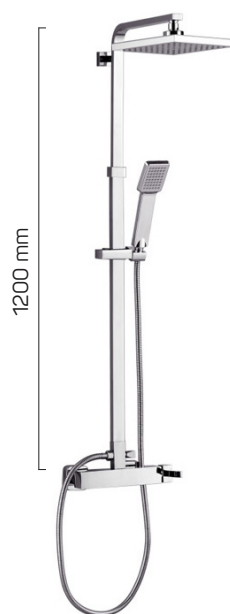

Coluna Duche monocomando incluido

Ref. 111306-4

329.00 €

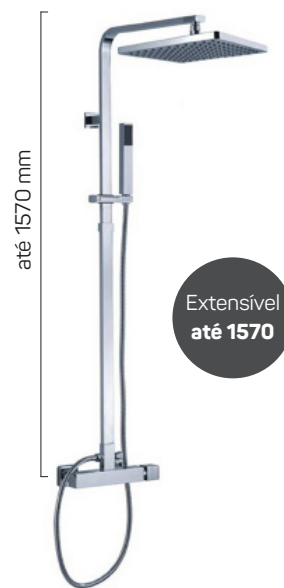

Coluna Duche monocomando incluido

Ref. 111306-3

409.00 €



Coluna Duche sem monocomando

Ref. 110106-4

105.00 €

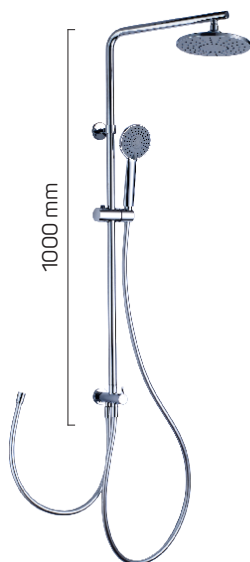

Coluna c/ inversor Duche / Banheira

Ref. 110106-2

161.00 €



Coluna Duche Kubus monocomando incluido

Ref. 111306-2

300.00 €



**Rampa simples
Zamack**

Ref. 640005

15.30 €



**Rampa Gromix
completa**

Ref. 640002

26.50 €



**Rampa simples
Abs**

Ref. 640014

18.00 €



**Rampa simples
Latão**

Ref. 640008-1

67.60 €



**Rampa simples
Latão**

Ref. 640009-1

70.40 €



NOVIDADE

**RAMPA CHUVEIRO SIMPLES
ROUND**

ACABAMENTO PRETO
REF. 640002P

50.00 €

Chuveiros de teto // para colunas de duche

Chuveiro Redondo
Diâmetro Ø 20 cm



| | REF. | PREÇO |
|-------|--------|---------|
| ABS | 650043 | 19.60 € |
| LATÃO | 650038 | 49.70 € |

Chuveiro Redondo
Diâmetro Ø 25 cm



| | REF. | PREÇO |
|-------|--------|---------|
| ABS | 650032 | 27.60 € |
| LATÃO | 650039 | 69.00 € |

Chuveiro Quadrado
20 cm



| | REF. | PREÇO |
|-------|--------|---------|
| ABS | 650042 | 26.30 € |
| LATÃO | 650036 | 52.50 € |

Chuveiro Quadrado
25 cm



| | REF. | PREÇO |
|-------|--------|---------|
| ABS | 650041 | 46.90 € |
| LATÃO | 650037 | 82.80 € |

Chuveiros de mão

1 JET



Vulgar
Ref. 650001
3.10 €

1 JET



Telefone
Ref. 650061
6.10 €

1 JET



Quadra
Ref. 650023
6.90 €

1 JET



Cilíndrico
Ref. 650002
5.30 €

1 JET



Oval
Ref. 650073
6.90 €

5 JET



Hidro 1
Ref. 650074
9.20 €

3 JET



Hidro 2
Ref. 650003
6.70 €

2 JET



Ponta
Ref. 650071
11.10 €

1 JET



Retratil
Ref. 650026
6.10 €

1 JET



Vintage
Ref. 650072
11.10 €



Indus 1
Ref. 650063
48.30 €



Indus 2
Ref. 650076
71.60 €



Indus 3
Ref. 650077
53.80 €



Haste chuveiro

Quadrada
Aplicação ao teto
300 mm
Ref. 640037

28.20 €



Haste chuveiro

Redonda
Aplicação ao teto
300 mm
Ref. 640036

18.00 €



Haste chuveiro

Com curva
Aplicação à parede
430 mm
Ref. 640031

12.20 €



Haste chuveiro

Reta
Aplicação à parede
345 mm
Ref. 640034

41.40 €



Tomada água

Cilíndrica
com suporte

Ref. 640073

31.80 €



Tomada água

Quadrada
com suporte

Ref. 640052

34.50 €



Tomada água

Redonda

Ref. 640071

15.20 €



Tomada água

Redonda

Ref. 640072

18.50 €



Suporte chuveiro

Rotativo
Abs

Ref. 640054

2.00 €



Suporte chuveiro

Latão

Ref. 640059

5.60 €



Suporte chuveiro

Rotativo
Latão

Ref. 640060

10.60 €

Chuveiro

Latão



Chuveiro

Latão



Haste chuveiro

Aplicação à parede



| DIM | REF. | PREÇO |
|----------|--------|--------|
| Ø 60 mm | 650015 | 5.70 € |
| Ø 80 mm | 650016 | 6.50 € |
| Ø 100 mm | 650017 | 7.20 € |

| DIM | REF. | PREÇO |
|----------|--------|---------|
| Cônico | 650018 | 5.70 € |
| Rotativo | 650019 | 12.70 € |

| DIM | REF. | PREÇO |
|--------|--------|---------|
| 300 mm | 640022 | 8.70 € |
| 350 mm | 640023 | 9.40 € |
| 400 mm | 640024 | 9.90 € |
| 450 mm | 640025 | 10.70 € |
| 500 mm | 640026 | 11.60 € |

FATTINI
COLLECTION



LOUÇA SANITÁRIA FATTINI

SÉRIE LUSA



ref. 270210

CONJUNTO COMPLETO LUSA

Especificações técnicas e componentes

- Descarga ao chão com curva **incluída**
- Tampo em **termodur baixo perfil c/ queda amortecida**
- Tampo com **clipoff** (fácil de tirar) para facilitar a limpeza
- Mecanismo de descarga **DUAL**
- Sistema de descarga **RIMLESS**

260.00 €

pack unitário: 50kg

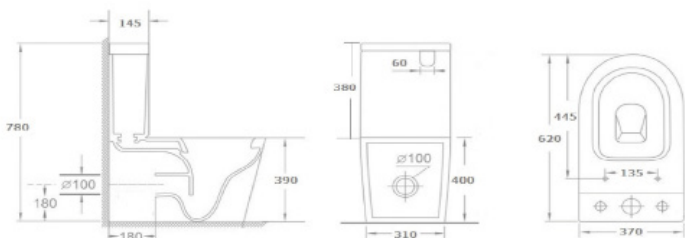

ref. 270211

BIDÉ LUSA

Especificações técnicas e componentes

- Aplicação ao chão

145.00 €

pack unitário: 23kg

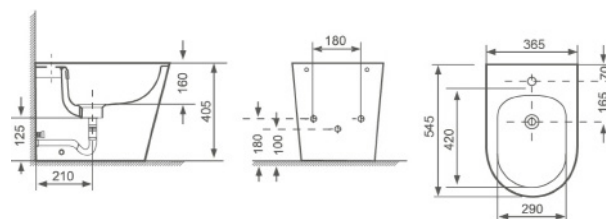

SÉRIE LUSA SUSPensa



ref. 270212

SANITA SUSPensa LUSA

Especificações técnicas e componentes

- Aplicação à parede / suspensa
- Tampo em **termodur baixo perfil c/ queda amortecida**
- Tampo com **clipoff** (fácil de tirar) para facilitar a limpeza
- Sistema de descarga **RIMLESS**

180.00 €

pack unitário: 28kg

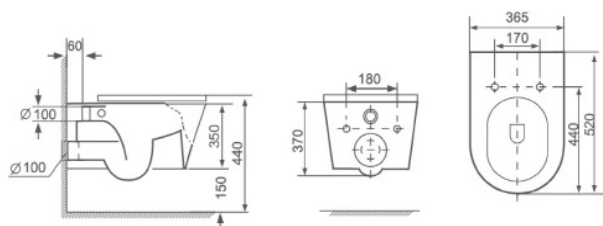

ref. 270213

BIDÉ SUSPENSOSO LUSA

Especificações técnicas e componentes

- Aplicação à parede / suspensa

150.00 €

pack unitário: 23kg

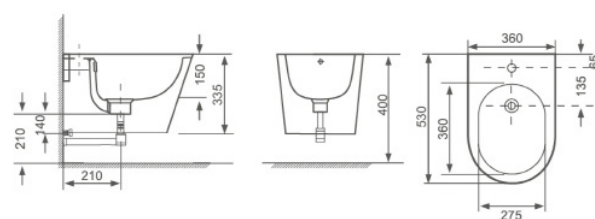



SÉRIE EVA



ref. 270218

CONJUNTO COMPLETO EVA

Especificações técnicas e componentes

- Descarga ao chão
- Tampo em **termodur c/ queda amortecida**
- Tampo com **clipoff** (fácil de tirar) para facilitar a limpeza
- Sistema de descarga **RIMLESS**

180.00 €

pack unitário: 44kg

ref. 270219

BIDÉ EVA

Especificações técnicas e componentes

- Aplicação ao chão

130.00 €

pack unitário: 23kg

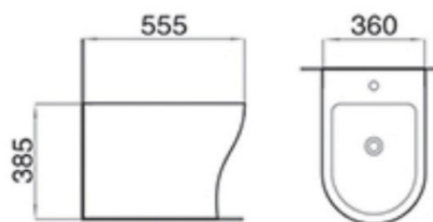
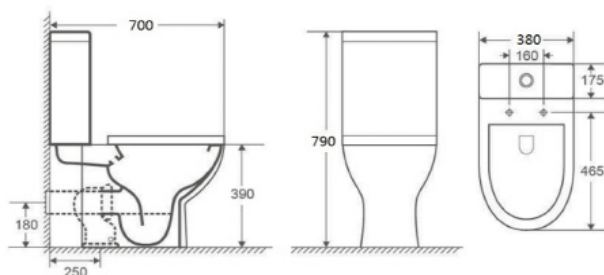



SÉRIE BELLA



ref. 270214

CONJUNTO COMPLETO BELLA

Especificações técnicas e componentes

- Descarga ao chão com curva **incluída**
- Tampo em **termodur c/ queda amortecida**
- Tampo com **clipoff** (fácil de tirar) para facilitar a limpeza
- Mecanismo de descarga **DUAL**
- Sistema de descarga **RIMLESS**

270.00 €

pack unitário: 50kg



ref. 270215

BIDÉ BELLA

Especificações técnicas e componentes

- Aplicação ao chão

145.00 €

pack unitário: 23kg

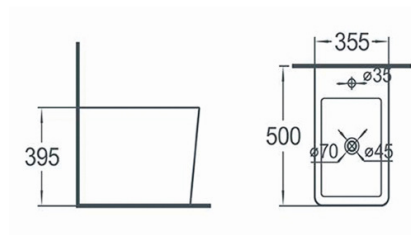
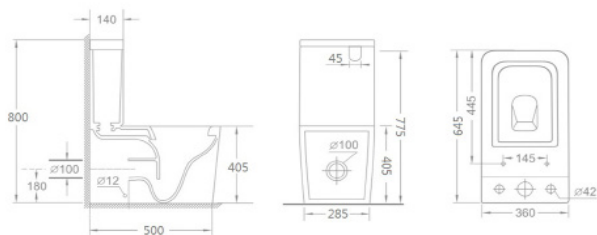



SÉRIE BELLA SUSPENSA



ref. 270216

SANITA SUSPENSA BELLA

Especificações técnicas e componentes

- Tampo em **termodur c/ queda amortecida**
- Tampo com **clipoff** (fácil de tirar) para facilitar a limpeza
- Sistema de descarga **RIMLESS**

195.00 €

pack unitário: 44kg

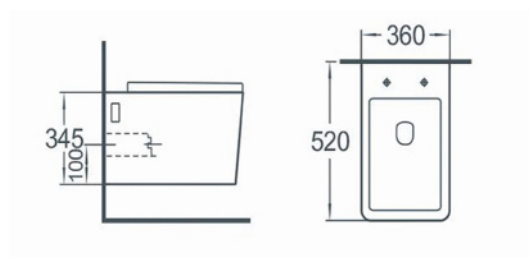

ref. 270217

BIDÉ SUSPENSO BELLA

Especificações técnicas e componentes

- Aplicação à parede / suspensa

145.00 €

pack unitário: 23kg

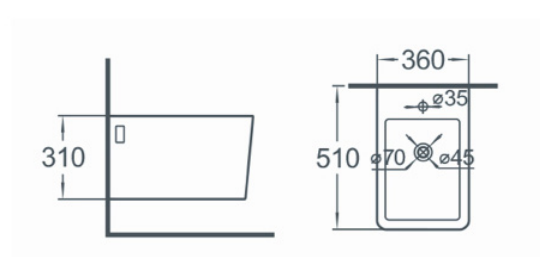



CLIP-OFF

O sistema CLIP-OFF permite um encaixe e desencaixe rápido do tampo nas suas dobradiças permitindo não só uma montagem extremamente eficaz e possibilitando uma higienização profunda e com grande facilidade.

A sua remoção é efetuada primindo 2 botões que se encontram na parte inferior do tampo.



QUEDA AMORTECIDA / SOFT-CLOSE

O sistema de queda amortecida permite que o tampo feche de forma "automática" desde a sua abertura total até ao fecho evitando quedas repentinas e o fecho de forma manual, garantindo assim uma maior longevidade ao produto.

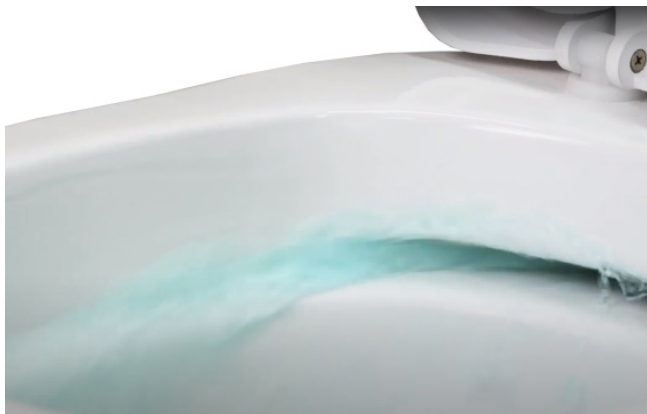

RIMLESS

O sistema RIMLESS é a mais recente inovação nas louças sanitárias, sendo uma adopção quase transversal a todas as grandes marcas. Contribui para uma descarga mais eficaz e higienizada, ultrapassando os níveis atualmente exigidos pela União Europeia.

Permite ainda uma limpeza a 360°, fazendo com que a água alcance zonas onde habitualmente se dão acumulações de bactérias, garantindo uma limpeza completa.

Este sistema está presente em todos os modelos da marca FATTINI.



LUSA // ACESSÓRIOS

| DESCRIÇÃO | REF. | PREÇO |
|---|--------|---------|
| TAMPO SANITA TERMODUR C/ SOFT-CLOSE E CLIPOFF | 260250 | 38.30 € |
| TANQUE COMPLETO P/ SANITA LUSA | 270275 | - |
| TAMPO P/ TANQUE SANITA LUSA | 270278 | - |
| CURVA P/ DESCARGA DE SANITA | 270281 | 22.50 € |

EVA // ACESSÓRIOS

| DESCRIÇÃO | REF. | PREÇO |
|---|--------|---------|
| TAMPO SANITA TERMODUR C/ SOFT-CLOSE E CLIPOFF | 270284 | 51.00 € |
| TANQUE COMPLETO P/ SANITA EVA | 270276 | - |
| TAMPO P/ TANQUE SANITA EVA | 270279 | - |

BELLA // ACESSÓRIOS

| DESCRIÇÃO | REF. | PREÇO |
|---|--------|---------|
| TAMPO SANITA TERMODUR C/ SOFT-CLOSE E CLIPOFF | 270285 | - |
| TANQUE COMPLETO P/ SANITA BELLA | 270277 | - |
| TAMPO P/ TANQUE SANITA BELLA | 270280 | - |
| CURVA P/ DESCARGA DE SANITA | 270281 | 22.50 € |

INFORMAÇÃO BREVEMENTE DISPONÍVEL**ACESSÓRIOS // KIT FIXAÇÃO PARA LOUÇA****Kit parafusos**

Aplicação Lavatório
78 x 110
Ref. 470271

1.00 €**Kit parafusos**

Aplicação Sanita ou Bidê
M6 x 30
Ref. 470272

1.20 €**Kit parafusos**

Aplicação Sanita ou Bidê
Roca
Ref. 470273

1.90 €**Kit parafusos**

Aplicação Sanita ou Bidê
Inox
Ref. 470274

3.50€

SLIM80-A 3/6 L ALVENARIA



| ARTIGO | REF. | PREÇO |
|--|--------|-----------------|
| ESTRUTURA ALVENARIA SLIM80-A S/ PLACA | 270400 | 122.00 € |
| ESTRUTURA ALVENARIA SLIM80-A C/ PLACA BRANCA | - | 148.00 € |
| ESTRUTURA ALVENARIA SLIM80-A C/ PLACA CROMO MATE | - | 154.00 € |
| ESTRUTURA ALVENARIA SLIM80-A C/ PLACA PRETO MATE | - | 148.00 € |
| ESTRUTURA ALVENARIA SLIM80-A C/ PLACA CROMO BRILHO | - | 154.00 € |

+ PLACA DESCARGA



| ARTIGO | REF. | PREÇO |
|-----------------------------|--------|----------------|
| PLACA DESCARGA CROMO BRILHO | 270415 | 32.00 € |
| PLACA DESCARGA CROMO MATE | 270416 | 32.00 € |
| PLACA DESCARGA PRETO MATE | 270417 | 26.00 € |
| PLACA DESCARGA BRANCA | 270418 | 26.00 € |



Artigo em conformidade com as normas Europeias
EN 14055 CL 1-7-NL I-VR II

ESPECIFICAÇÕES TÉCNICAS

ESTRUTURA PRÉ MONTADA DE FÁBRICA;
TANQUE COM CAPACIDADE MÁX. 10 L;
PROFUNDIDADE DO TANQUE: 80MM;
DUPLA DESCARGA 3/6L;
RECOMENDADA PARA INSTALAÇÃO EM PAREDE DE ALVENARIA
LIGAÇÃO DE 1/2" AO ABASTECIMENTO ÁGUA;
INSONORIZAÇÃO DE DESCARGA 1ª CLASS DE ACORDO COM A NORMA EN 14124;
PRESSÃO 3BAR (0.3 MPA); VOLUME MAX: 9.0 dB; 9 L/MIN;
CORPO COM ALTA RESISTÊNCIA A IMPACTOS E CHOQUE TÉRMICO DADA A SUA
COMPOSIÇÃO COM POLÍMEROS DE IMPACTO;
ISOLAMENTO COM STYROPOR PARA MELHORIA DOS NÍVEIS ACUSTÍCOS E
PREVENÇÃO DE CONDENSAÇÃO;
PESO MÁX. 400 KG;



DESENHO TÉCNICO

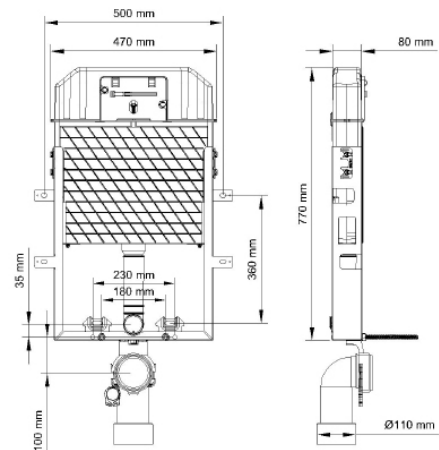

APLICAÇÕES ALTERNATIVAS



SLIM80-P 3/6 L PLADUR



| ARTIGO | REF. | PREÇO |
|---|--------|-----------------|
| ESTRUTURA PLADUR SLIM80-P S/ PLACA | 270405 | 140.00 € |
| ESTRUTURA PLADUR SLIM80-P C/ PLACA BRANCA | - | 166.00 € |
| ESTRUTURA PLADUR SLIM80-P C/ PLACA CROMO MATE | - | 172.00 € |
| ESTRUTURA PLADUR SLIM80-P C/ PLACA PRETO MATE | - | 166.00 € |
| ESTRUTURA PLADUR SLIM80-P C/ PLACA CROMO BRILHO | - | 172.00 € |

+ PLACA DESCARGA



| ARTIGO | REF. | PREÇO |
|-----------------------------|--------|----------------|
| PLACA DESCARGA CROMO BRILHO | 270415 | 32.00 € |
| PLACA DESCARGA CROMO MATE | 270416 | 32.00 € |
| PLACA DESCARGA PRETO MATE | 270417 | 26.00 € |
| PLACA DESCARGA BRANCA | 270418 | 26.00 € |



Artigo em conformidade com as normas Europeias
EN 14055 CL 1-7-NL I-VR II

DESENHO TÉCNICO

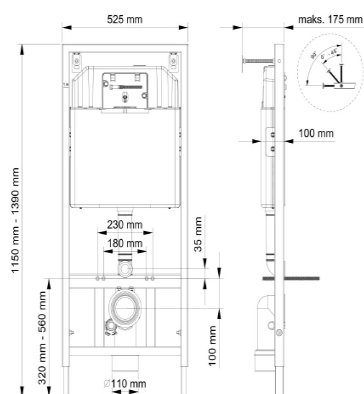

APLICAÇÕES ALTERNATIVAS

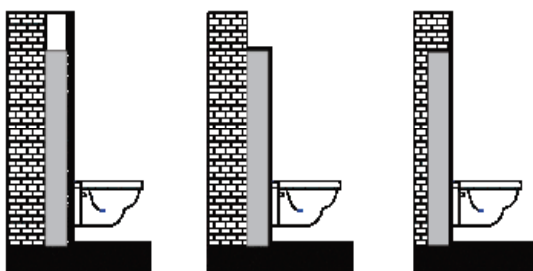

ESPECIFICAÇÕES TÉCNICAS

ESTRUTURA PRÉ MONTADA;
TANQUE COM CAPACIDADE MÁX. 10L;
PROFUNDIDADE DO TANQUE: 80MM; ESPESSURA TOTAL: 100MM;
DUPLA DESCARGA 3/6L;
RECOMENDADA PARA INSTALAÇÃO EM PAREDE PLADUR OU TIJOLO;
LIGAÇÃO DE 1/2" AO ABASTECIMENTO ÁGUA;
INSONORIZAÇÃO DE DESCARGA 1ª CLASS DE ACORDO COM A NORMA EN 14124;
PRESSÃO 3BAR (0.3 MPA); VOLUME MAX: 9.0 dB; 9 L/MIN;
CORPO COM ALTA RESISTÊNCIA A IMPACTOS E CHOQUE TÉRMICO DADA A SUA COMPOSIÇÃO COM POLÍMEROS DE IMPACTO;
ISOLAMENTO COM STYROPOR PARA MELHORIA DOS NÍVEIS ACUSTÍCOS E PREVENÇÃO DE CONDENSAÇÃO;
PESO MÁX. 400 KG;



ESTRUTURA PARA BIDÉ



ARTIGO

REF.

PREÇO

ESTRUTURA P/ BIDÉ SUSPENSO

270410

112.00€



Artigo em conformidade com as normas Europeias
EN 14055 CL 1-7-NL I-VR II

ESPECIFICAÇÕES TÉCNICAS

ARMAÇÃO EM METAL COM PINTURA ELETROSTÁTICA A PÓ;
ALTURA AJUSTÁVEL;
POSSIBILIDADE DE INSTALAÇÃO DE CANTO;
CURVA PVC Ø 50MM E BRAÇADEIRA AJUSTÁVEIS EM ALTURA
RECOMENDADA PARA INSTALAÇÃO EM PAREDE DE ALVENARIA
PESO MÁX. 400 KG;

DESENHO TÉCNICO

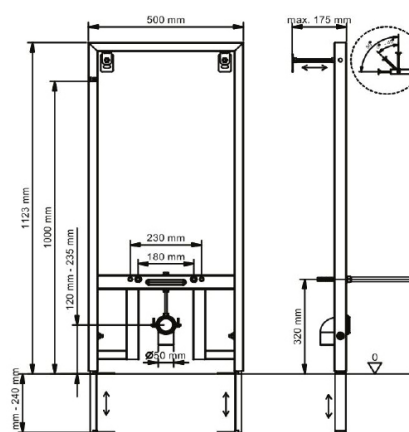

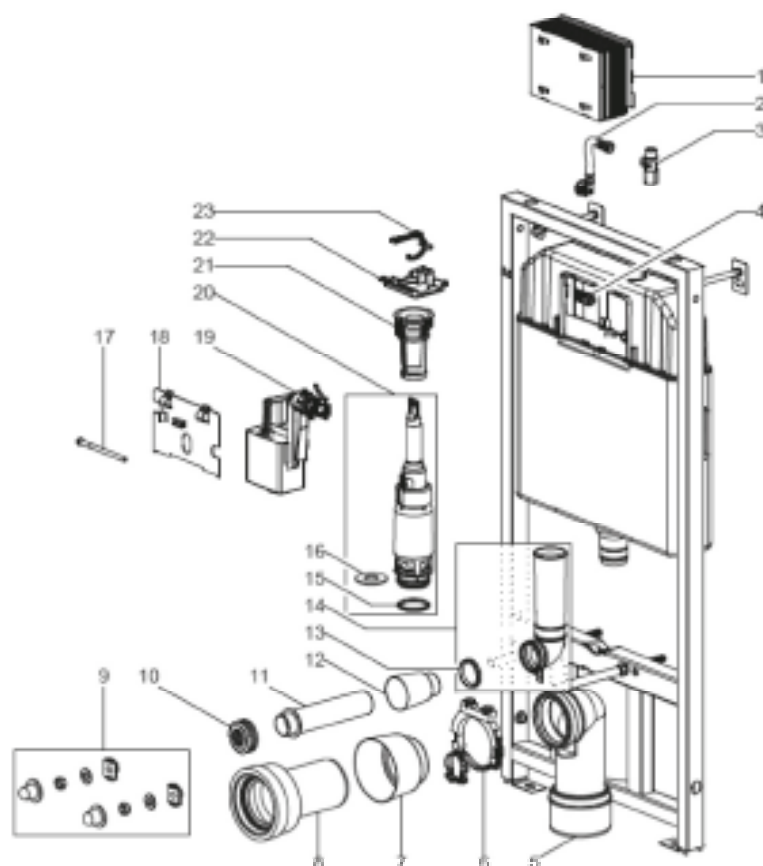

| Nº | REF. | DESCRICAO | PREÇO | Nº | REF. | DESCRICAO | PREÇO |
|----|--------|-------------------------------|---------------|----|--------|-------------------------------|----------------|
| 1 | 270440 | CAIXA | 0.54 € | 13 | 270452 | VEDANTE P/ TUBO DESCARGA | 0.30 € |
| 2 | 270441 | MANGUEIRA FLEXÍVEL | 5.00 € | 14 | 270453 | CURVA P/ DESCARGA DE AGUA | 3.30 € |
| 3 | 270442 | VÁLVULA | 8.70 € | 15 | 270454 | VEDANTE P/ MECANISMO DESCARGA | 0.27 € |
| 4 | 270443 | PORCA PARAFUSO | 0.54 € | 16 | 270455 | VEDANTE DO CONJUNTO DESCARGA | 0.27 € |
| 5 | 270444 | CURVA P/ TUBO DE ESGOTO | 5.90 € | 17 | 270456 | PARAFUSO P/ PLACA DESCARGA | 0.54 € |
| 6 | 270445 | ABRAÇADEIRA P/ CURVA | 0.54 € | 18 | 270457 | COBERTURA DE CAIXA | 0.54 € |
| 7 | 270446 | TAMPAO P/ CURVA (GRANDE) | 4.16 € | 19 | 270458 | VALVULA DE ENTRADA 1/2" | 5.70 € |
| 8 | 270447 | EXTENSÃO P/ CURVA DE ESGOTO | 2.40 € | 20 | 270459 | MECANISMO DE DESCARGA DUAL | 27.70 € |
| 9 | 270448 | COBERTURA DE HASTE (CONJUNTO) | 1.54 € | 21 | 270460 | COPO | 0.54 € |
| 10 | 270449 | VEDANTE ADAPTADOR P/ SANITA | 1.62 € | 22 | 270461 | PONTE | 0.54 € |
| 11 | 270450 | EXTENSÃO P/ TUBO DESCARGA | 0.54 € | 23 | 270462 | SUPORTES | 0.54 € |
| 12 | 270451 | TAMPAO P/ CURVA (PEQUENO) | 0.30 € | | | | |

O fornecimento de acessórios pressupõe a compra de estruturas VISAM dado ser produto de suporte pós-venda e encarando a RIBRASAL como seu direito o de não Fornecer qualquer Cliente sem histórico de compras no artigo mencionado.

Autoclismos

OLI



Autoclismo Quарzo

Branco

Ref. 252041

77.00 €

OLI



Autoclismo Zaffiro

Branco

Ref. 251015 Entrada lateral

120.30 €

OLI



Autoclismo Tipo

Branco

Ref. 252051

69.90 €

SANIJATO®



Autoclismo Euroeco

Branco

Ref. 251051

27.80 €

SANIJATO®



Autoclismo Mira

Branco

Ref. 251001

33.80 €

SANIJATO®



Autoclismo Mira

Cor

Ref. 251011

51.60 €



Autoclismo Breda

Branco

Ref. 251061

30.90 €



Autoclismo Nara

Branco

Ref. 251071

50.80 €

Acessórios // para autoclismos

AUTOCLISMO EUROECO

| DESCRIÇÃO | REF. | PREÇO |
|-----------------------------|--------|--------|
| BÓIA | 251201 | 0.70 € |
| EMBOQUE INTERIOR | 251202 | 1.60 € |
| TUBO DE DESCARGA | 251203 | 3.40 € |
| SISTEMA ALIMENTAÇÃO | 251204 | 3.80 € |
| SISTEMA DE VEDAÇÃO COMPLETO | 251205 | 5.90 € |

AUTOCLISMO QUARZO & TIPO

| DESCRIÇÃO | REF. | PREÇO |
|-----------------------|--------|---------|
| TUBO DESCARGA 50 / 32 | 252116 | 10.40 € |
| TUBO DESCARGA 50 / 40 | 252117 | 10.40 € |

AUTOCLISMO MIRA

| DESCRIÇÃO | REF. | PREÇO |
|--------------------------|----------|--------|
| MANIPULO COMPLETO | 251102 | 6.20 € |
| BÓIA DE VEDAÇÃO | 251103 | 5.70 € |
| BÓIA DE VEDAÇÃO COMPLETA | 251104 | 7.90 € |
| TORNEIRA COMPLETA | 251105 | 5.70 € |
| TUBO DE DESCARGA | 251107 | 3.40 € |
| EMBOQUE EXTERIOR | 251108 | 1.90 € |
| EMBOQUE INTERIOR | 251108-1 | 1.60 € |
| PASTILHA DE VEDAÇÃO | 251108-2 | 0.30 € |
| CANHÃO DE SAÍDA ÁGUA | 251108-3 | 4.40 € |
| ANILHA VEDAÇÃO | 251108-4 | 0.30 € |
| KIT FIXAÇÃO | 251108-5 | 2.00 € |



Push Eco

Válvula de descarga
Descarga simples
Ref. 254010

26.80 €



Eco Tirette

Válvula de descarga
Descarga simples de puxar
Ref. 254008

26.80 €



Atlas

Válvula de descarga
Descarga dupla
Ref. 254018

35.70 €

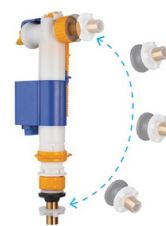

IVC100

Torneira de bóia
Aplicação lateral / inferior
Ref. 252131

26.20 €



↑
Porca Latão

Uni F 3/8"

Torneira de bóia
Aplicação lateral
Ref. 252100

19.80 €



↑
Porca Latão

Uni F 1/2"

Torneira de bóia
Aplicação lateral
Ref. 252101-1

24.80 €



Uni Bottom 3/8"

Torneira de bóia
Aplicação inferior
Ref. 252101-2

16.00 €



Uni Bottom 1/2"

Torneira de bóia
Aplicação inferior
Ref. 252101-3

24.80 €



T-280

Mecanismo Universal
Dupla descarga
Aplicação por cabo
Ref. 252113-3

25.00 €



T-282

Mecanismo Universal
Dupla descarga
Aplicação por pulsador
Ref. 252113-0

22.20 €



T-289

Mecanismo Tirette
Descarga simples

Ref. 252113-5

13.40 €



sistema **STOP**

T-281

Mecanismo Universal
Descarga simples
Aplicação por pulsador
Ref. 252113-4

16.50 €



T-461

Torneira de bóia
Aplicação lateral

Ref. 252113-7

12.90 €



T-451

Torneira de bóia dupla
Aplicação inferior

Ref. 252113-6

13.40 €



T-469

Torneira de bóia dupla
Descarga simples

Ref. 252113-70

14.60 €



SISTEMA STOP

ESTE SISTEMA PERMITE QUE A
DESCARGA SEJA INTERROMPIDA
QUANDO ASSIM O DESEJAR.

SISTEMA EXCLUSIVO DO MECANISMO
T-281

PRODUTO DESTAQUE

Tampos sanita equivalentes ao TER001



Tampo Sanita RIB01
com sistema clip-off (fácil limpeza)
em termodur
Branco
Ref. 260250

38.30 €

compatível com modelos;
Alfa; Alfa Plus; Condor; France; Dama;
Danúbio; Estoril; Florença; Regina;
Renascença; Sirius



Monte Rosa
Branco
Ref. 260201

11.90 €

Outras cores disponíveis:
azul; cinza; bege; pérola; pergamon;
(PREÇOS SOB CONSULTA)

compatível com modelos;
Europa; Monte Rosa; Neoclássica; Munique; Estaco



Tipo André
Branco
Ref. 260725-1

14.40 €

Outras cores disponíveis:
beje; pergamon; rosa pérola;
(PREÇOS SOB CONSULTA)

compatível com modelos;
Alfa; Prestige; Aveira; Meridian; Eden;
Aqua; Aquarium; Concor



Concorde
Branco
Ref. 260301

27.60 €

Outras cores disponíveis:
cinza; bege; pergamon; rosa pérola
(PREÇOS SOB CONSULTA)

compatível com modelos;
Concorde; Calypso; Aires; Dama



Vulgar
Branco
Ref. 260801

8.00 €

Outras cores disponíveis:
preto
(PREÇOS SOB CONSULTA)

compatível com modelos;
Itália; Madalena; Vitória; Apolo; Lunar; Vitória



KIT MONTE ROSA E ANDRÉ
Ref. 260906
4.40 €



KIT CATARINA
Ref. 260901
4.40 €



KIT VULGAR
Ref. 260903
3.10 €



KIT DOBRADIÇAS CONCORDE
Ref. 260911 Branco; Ref. 260912 Cromo
6.30 € // 8.80 €



Catarina
Branco
Ref. 260727

18.40 €

Outras cores disponíveis:
beje; pergamon; rosa pérola
(PREÇOS SOB CONSULTA)

compatível com modelos;
Itália; Madalena; Vitória; Polo-zoom;
Europa; Munique; Monte rosa; Europa Plus



KIT PARAFUSOS CONCORDE
Ref. 260905
5.50 €

TER001**compatível com modelos;**

Alfa; Alfa Plus; Condor; France; Dama;
Danúbio; Estoril; Florença; Regina;
Renascença; Sirius

| REF. | | | SOFT-CLOSE | PREÇO |
|----------|--------|--------------|------------|---------|
| 262001 | TER001 | Branco | | 38.30 € |
| 262002 | TER002 | Pergamon | | 44.90 € |
| 262003 | TER003 | Almond | | 44.90 € |
| 262004 | TER004 | Cinza | | 44.90 € |
| 262005 | TER005 | Rosa Pérola | | 44.90 € |
| 262006 | TER007 | Azul Celeste | | 44.90 € |
| 262001-1 | TER006 | Branco | • | 64.90 € |
| 262002-1 | TER011 | Pergamon | • | 71.50 € |
| 262003-1 | TER012 | Almond | • | 71.50 € |
| 262004-1 | TER013 | Cinza | • | 71.50 € |
| 262005-1 | TER014 | Rosa Pérola | • | 71.50 € |

TER040**compatível com modelos;**

Apolo; Cetus; Europa; Helia; Itália;
Lisboa; Lunar; Monte Rosa; Madalena;
Munique; Munique Plus

| REF. | | | SOFT-CLOSE | PREÇO |
|----------|--------|--------------|------------|---------|
| 262031 | TER040 | Branco | | 36.60 € |
| 262032 | TER041 | Pergamon | | 43.30 € |
| 262033 | TER043 | Almond | | 43.30 € |
| 262034 | TER042 | Cinza | | 43.30 € |
| 262035 | TER044 | Rosa Pérola | | 43.30 € |
| 262036 | TER045 | Bahama | | 43.30 € |
| 262038 | TER048 | Azul Celeste | | 43.30 € |
| 262031-1 | TER046 | Branco | • | 59.90 € |
| 262032-1 | TER141 | Pergamon | • | 66.50 € |
| 262033-1 | TER142 | Almond | • | 66.50 € |
| 262034-1 | TER143 | Cinza | • | 66.50 € |
| 262035-1 | TER144 | Rosa Pérola | • | 66.50 € |
| 262036-1 | TER149 | Bahama | • | 66.50 € |

TER090**compatível com modelos;**

Aquarium; Murano

| REF. | | | SOFT-CLOSE | PREÇO |
|--------|--------|--------|------------|---------|
| 262081 | TER090 | Branco | | 36.60 € |

TER110**compatível com modelos;**

Aveiro;

| REF. | | | SOFT-CLOSE | PREÇO |
|----------|--------|-------------|------------|---------|
| 262101 | TER110 | Branco | | 39.10 € |
| 262102 | TER111 | Pergamon | | 45.80 € |
| 262103 | TER112 | Rosa Pérola | | 45.80 € |
| 262101-1 | TER115 | Branco | • | 65.80 € |
| 262102-1 | TER116 | Pergamon | • | 72.40 € |

TER020**compatível com modelos;**

Aqua; Eros; Image; Prestige; Proget; Rubi

| REF. | | | SOFT-CLOSE | PREÇO |
|----------|--------|-------------|------------|---------|
| 262011 | TER020 | Branco | | 36.60 € |
| 262012 | TER021 | Pergamon | | 43.30 € |
| 262013 | TER022 | Almond | | 43.30 € |
| 262014 | TER023 | Cinza | | 43.30 € |
| 262015 | TER024 | Rosa Pérola | | 43.30 € |
| 262011-1 | TER025 | Branco | • | 66.50 € |

TER030**compatível com modelos;**

Europa Plus; Spain

| REF. | | | SOFT-CLOSE | PREÇO |
|--------|--------|----------|------------|---------|
| 262021 | TER030 | Branco | | 29.10 € |
| 262022 | TER031 | Pergamon | | 35.80 € |

TER050**compatível com modelos;**

Eden; Calla; Tesi

| REF. | | | SOFT-CLOSE | PREÇO |
|----------|--------|--------|------------|---------|
| 262041 | TER050 | Branco | | 35.00 € |
| 262041-1 | TER052 | Branco | • | 64.90 € |

TER150**compatível com modelos;**Hospitalar; Wc Care (modelo antigo);
Project Ring; Cetus

| REF. | | | SOFT-CLOSE | PREÇO |
|--------|--------|--------|------------|---------|
| 262161 | TER150 | Branco | | 35.00 € |

TER210**compatível com modelos;**Jazz; Kapa; Porto Bello; Metropol;
Lara; Alexia; A1

| REF. | | | SOFT-CLOSE | PREÇO |
|----------|--------|----------|------------|---------|
| 262181 | TER210 | Branco | | 39.60 € |
| 262182 | TER211 | Pergamon | | 46.20 € |
| 262181-1 | TER220 | Branco | • | 73.20 € |

TER600**compatível com modelos;**

Munique; Vitória; Liuto

| REF. | | | SOFT-CLOSE | PREÇO |
|----------|--------|--------|------------|---------|
| 263040-2 | TER600 | Branco | | 45.80 € |
| 263040 | TER605 | Branco | • | 66.50 € |

TER300**compatível com modelos;**

Nexo; Stylo; Marselha

| REF. | | | SOFT-CLOSE | PREÇO |
|----------|--------|--------|------------|---------|
| 262231 | TER300 | Branco | | 38.30 € |
| 262231-1 | TER310 | Branco | • | 64.90 € |

TER350**compatível com modelos;**

Oporto; Duna

| REF. | | | SOFT-CLOSE | PREÇO |
|--------|--------|--------|------------|---------|
| 262261 | TER350 | Branco | | 53.30 € |

TER270CO**compatível com modelos;**

Sanicity; Urby; Altair; Bali; Marion; Meridian

| REF. | | | SOFT-CLOSE | PREÇO |
|----------|----------|--------|------------|---------|
| 262201 | TER270CO | Branco | | 45.80 € |
| 262201-1 | TER275 | Branco | • | 69.00 € |

TER060**compatível com modelos;**

Tecno C1; Alger;

| REF. | | | SOFT-CLOSE | PREÇO |
|--------|--------|--------|------------|---------|
| 262051 | TER060 | Branco | | 54.90 € |

**compatível com modelos;**

Aveiro;

| REF. | | | SOFT-CLOSE | PREÇO |
|--------|--------|--------|------------|---------|
| 260728 | AVE000 | Branco | | 12.40 € |

**compatível com modelos;**Vitória; Alvor; Munique; Monte Rosa; Estaco;
Madalena; Lunar; Lisboa; Europa; Apolo; Itália;

| REF. | | | SOFT-CLOSE | PREÇO |
|--------|------------------|--------|------------|---------|
| 266010 | SANI10 S/ TABELA | Branco | | 16.90 € |

**compatível com modelos;**Monte Rosa; Estaco; Madalena; Lunar;
Lisboa; Europa; Apolo; Itália;

| REF. | | | SOFT-CLOSE | PREÇO |
|--------|--------|--------|------------|--------|
| 266020 | SANI30 | Branco | | 7.40 € |



CLIPPOFF*

| REF. | | | SOFT-CLOSE | PREÇO |
|-----------|--------|--------|------------------|---------|
| 266050 | SANI80 | Branco | Dobradiça Branca | 19.10 € |
| 266050-1 | 900081 | Branco | • | 26.40 € |
| 266051 | 900085 | Branco | Dobradiça Inox | 27.20 € |
| 266051-1* | 900086 | Branco | • | 36.00 € |

dobradiça em INOX
compatível com modelos;

Elia; Easy; Cetus 48; Europa Suspenso; Adrea

CLIPPOFF

O sistema CLIPPOFF caracteriza-se pela facilidade com que é possível remover e instalar a parte superior do tampo.

Este sistema, extremamente higiénico, permite que a limpeza dos tampos seja facilitada e com maior rigor pois, nos tampos comuns, existem zonas em que dificilmente conseguimos efetuar a limpeza apropriada.

**Faça SCAN do QR CODE para aceder ao catálogo online da SANIJATO.**

Existem modelos que não constam na nossa Tabela e que podem ser fornecidos mediante consulta.

Para mais informações consulte-nos via:

encomendas@ribrasal.com ou junto do Comercial de zona



| REF. | | PALA | PREÇO |
|--------|-------------------|------|---------|
| 261001 | Branco | | 40.00 € |
| 261002 | Cor | | 46.20 € |
| 261003 | Fumado ou Mármore | | 47.40 € |
| 261004 | Madeira | | 66.80 € |
| 261005 | Branco | • | 49.10 € |
| 261006 | Cor | • | 58.30 € |
| 261007 | Fumado ou Mármore | • | 59.50 € |
| 261008 | Madeira | • | 82.60 € |

| REF. | | PALA | PREÇO |
|--------|--------|------|---------|
| 261031 | Branco | | 32.80 € |
| 261032 | Cor | | 40.10 € |
| 261033 | Branco | • | 40.10 € |
| 261034 | Cor | • | 43.80 € |



MÓVEIS CASA DE BANHO

**2 Espelho compatível c/ mod. HAWAY**

Artigo opcional

Disponível nas larguras 60/80/100

3 Móvel Auxiliar HAWAY

Artigo opcional

Dimensões: A140 x L40 x P33

1 Móvel completo HAWAYAcabamento **Lacado**Gavetas com fecho **soft-close**Disponível na versão **suspensa ou c/ pés****Móvel completo suspenso (s/ pés)**

| MEDIDA | COMP. / PROF. / ALT. | REF. | BRANCO | COR |
|-----------------|----------------------|--------|----------|----------|
| 60 cm | 60 / 45 / 65 | 244201 | 352.00 € | 363.00 € |
| 80 cm | 80 / 45 / 65 | 244202 | 377.00 € | 445.00 € |
| 100 cm | 100 / 45 / 65 | 244203 | 456.00 € | 483.00 € |
| 120 cm [1 PIO] | 120 / 45 / 65 | 244204 | 647.00 € | 680.00 € |
| 120 cm [2 PIOS] | 120 / 45 / 65 | 244205 | 658.00 € | 692.00 € |

Móvel completo com pés

| MEDIDA | COMP. / PROF. / ALT. | REF. | BRANCO | COR |
|-----------------|----------------------|--------|----------|----------|
| 60 cm | 60 / 45 / 65 | 244100 | 397.00 € | 415.00 € |
| 80 cm | 80 / 45 / 65 | 244101 | 445.00 € | 466.00 € |
| 100 cm | 100 / 45 / 65 | 244102 | 500.00 € | 528.00 € |
| 120 cm [1 PIO] | 120 / 45 / 65 | 244103 | 689.00 € | 720.00 € |
| 120 cm [2 PIOS] | 120 / 45 / 65 | | 700.00 € | 736.00 € |

**+ Complementos**

Movél Aux. A140 x L40 x P33

ref. 244700

branco // cor

225.00 € // 235.00 €

+ Conjugação Cores

Branco

Branco / Preto

Branco / Chocolate

Branco / Cinza

Branco / Vermelho

Para mais completos consultar página 119
(espelhos e apliques)



1 Móvel completo MARA
Acabamento **Lacado**
Gavetas com fecho **soft-close**
Disponível na versão **suspensão ou c/ pés**

2 Espelho compatível
c/ mod. MARA
Artigo opcional
Disponível nas larguras 80/100

Móvel completo suspensão (s/ pés)

| MEDIDA | COMP. / PROF. / ALT. | REF. | BRANCO | COR |
|--------|----------------------|--------|----------|----------|
| 80 cm | 80 / 45 / 65 | 244209 | 415.00 € | 425.00 € |
| 100 cm | 100 / 45 / 65 | 244210 | 465.00 € | 480.00 € |

Móvel completo com pés

| MEDIDA | COMP. / PROF. / ALT. | REF. | BRANCO | COR |
|--------|----------------------|--------|----------|----------|
| 80 cm | 80 / 45 / 65 | 244107 | 455.00 € | 470.00 € |
| 100 cm | 100 / 45 / 65 | 244108 | 505.00 € | 520.00 € |



+ Complementos

Para mais completos consultar página 119
(espelhos e apliques)

+ Conjugação Cores

Branco
Branco / Preto
Branco / Chocolate
Branco / Cinza
Branco / Vermelho



- 1** Móvel completo GIANI
Acabamento **Lacado**
Gavetas com fecho **soft-close**
Disponível na versão **suspenso**

- 2** Espelho compatível
c/ mod. GIANI
Artigo opcional
Disponível nas larguras 80/100

Móvel completo suspenso (s/ pés)

| MEDIDA | COMP. / PROF. / ALT. | REF. | BRANCO | COR |
|--------|----------------------|--------|----------|----------|
| 60 cm | 60 / 45 / 65 | 244211 | 350.00 € | 365.00 € |
| 80 cm | 80 / 45 / 65 | 244212 | 393.00 € | 400.00 € |
| 100 cm | 100 / 45 / 65 | 244213 | 424.00 € | 451.00 € |



+ Complementos

Para mais completos consultar página 119
(espelhos e apliques)

*conjugação de cores assinalada sobre consulta de prazo de entrega e sujeito a encomenda.

+ Conjugação Cores

Branco

*Branco / Preto

*Branco / Cinza

**1 Móvel completo GIANI**

Acabamento Lacado
Gavetas com fecho soft-close
Disponível na versão suspenso

2 Espelho compatível c/ mod. GIANI

Artigo opcional
Disponível na medida A80 x L120

3 Móvel Auxiliar GIANI DUPLO

Artigo opcional
Dimensões: A140 x L40 x P33

Móvel completo suspenso (s/ pés)

| MEDIDA | COMP. / PROF. / ALT. | REF. | PREÇO |
|--------|----------------------|--------|----------|
| 120 cm | 120 / 45 / 55 | 244214 | 599.00 € |

**+ Complementos**

Movél Aux. A140 x L40 x P33 ref. 244704 168.00 €

Para mais completos consultar página 119
(espelhos e apliques)

*conjugação de cores assinalada sobre consulta de prazo de entrega e
sujeito a encomenda.

+ Conjugação Cores

Branco
*Branco / Preto
*Branco / Chocolate
*Branco / Cinza
*Branco / Vermelho

**1 Móvel completo SOL**

Acabamento **Lacado**
 Gavetas com fecho **soft-close**
 Disponível na versão **suspenso**

2 Espelho compatível c/ mod. SOL

Artigo opcional
 Disponível nas larguras 60/80

Móvel completo suspenso (s/ pés)

| MEDIDA | COMP. / PROF. / ALT. | REF. | BRANCO | COR |
|--------|----------------------|--------|----------|----------|
| 60 cm | 60 / 45 / 55 | 244216 | 359.00 € | 401.00 € |
| 80 cm | 80 / 45 / 55 | 244217 | 427.00 € | 473.00 € |

**+ Complementos**

Para mais completos consultar página 119
 (espelhos e apliques)

*conjugação de cores assinalada sobre consulta de prazo de entrega e
 sujeito a encomenda.

+ Conjugação Cores

Branco

*Preto

*Cinza

**1 Móvel completo MUSA**

Acabamento **Lacado / Melamina**
 Gavetas com fecho **soft-close**
 Disponível na versão **com pés**

2 Espelho compatível c/ mod. MUSA

Artigo opcional
 Disponível nas larguras 80/100

Móvel completo com pés

| MEDIDA | COMP. / PROF. / ALT. | REF. | PREÇO |
|--------|----------------------|--------|----------|
| 80 cm | 80 / 45 / 80 | 244110 | 460.00 € |
| 100 cm | 100 / 45 / 80 | 244111 | 508.00 € |

**+ Complementos**

Para mais completos consultar página 119
 (espelhos e apliques)

+ Conjugação Cores

Branco
 Lino Cancún



1 Móvel completo MAIA

Acabamento **Lacado**
Gavetas com fecho **soft-close**
Disponível na versão **suspense**

2 Espelho compatível c/ mod. MAIA

Artigo opcional
Disponível nas larguras 60/80/100

Móvel completo suspenso (s/ pés)

| MEDIDA | COMP. / PROF. / ALT. | REF. | BRANCO | COR |
|--------|----------------------|--------|----------|----------|
| 60 cm | 60 / 45 / 55 | 244219 | 320.00 € | 330.00 € |
| 80 cm | 80 / 45 / 55 | 244220 | 360.00 € | 372.00 € |
| 100 cm | 100 / 45 / 55 | 244221 | 410.00 € | 422.00 € |

+ Complementos

Para mais completos consultar página 119
(espelhos e apliques)

+ Conjugação Cores

Branco
Branco / Preto
Branco / Chocolate
Branco / Cinza
Branco / Vermelho

**2 Espelho compatível c/ mod. VIANA**

Artigo opcional

Disponível na medida 50/60/70/80/100/120

3 Móvel Auxiliar VIANA

Artigo opcional

Dimensões: A180 x L40 x P33

1 Móvel completo VIANA

Acabamento Lacado / Melamina

Disponível na versão com pés e suspenso

Móvel completo suspenso (s/ pés)

| MEDIDA | COMP. / PROF. / ALT. | REF. | PREÇO |
|--------|----------------------|--------|----------|
| 60 cm | 60 / 45 / 55 | 244235 | 203.00 € |
| 70 cm | 70 / 45 / 55 | 244236 | 219.00 € |
| 80 cm | 80 / 45 / 55 | 244237 | 235.00 € |
| 100 cm | 100 / 45 / 55 | 244238 | 299.00 € |

Móvel completo com pés

| MEDIDA | COMP. / PROF. / ALT. | REF. | PREÇO |
|--------|----------------------|--------|----------|
| 50 cm | 50 / 45 / 80 | 244133 | 190.00 € |
| 60 cm | 60 / 45 / 80 | 244134 | 203.00 € |
| 70 cm | 70 / 45 / 80 | 244135 | 219.00 € |
| 80 cm | 80 / 45 / 80 | 244136 | 235.00 € |
| 100 cm | 100 / 45 / 80 | 244137 | 299.00 € |

**+ Complementos**

Movél Aux. A180 x L40 x P33

ref. 244702

185.00 €

Para mais completos consultar página 119
(espelhos e apliques)

+ Conjugação Cores

Branco

Wengê



1 Móvel completo VIANA 120
Acabamento Lacado / Melamina
Disponível na versão com pés e suspenso

2 Espelho compatível c/ mod. VIANA 120
Artigo opcional
Disponível na dimensão A80 x L120
Iluminação incluída na sua compra

Móvel completo suspenso (s/ pés)

| MEDIDA | COMP. / PROF. / ALT. | REF. | PREÇO |
|--------------------------|----------------------|--------|----------|
| 120 cm [lavatório 1 pio] | 120 / 45 / 55 | 244239 | 495.00 € |
| 120 cm [lavatório 2pios] | 120 / 45 / 55 | 244240 | 506.00 € |

Móvel completo com pés

| MEDIDA | COMP. / PROF. / ALT. | REF. | PREÇO |
|--------------------------|----------------------|--------|----------|
| 120 cm [lavatório 1 pio] | 120 / 45 / 55 | 244138 | 495.00 € |
| 120 cm [lavatório 2pios] | 120 / 45 / 55 | 244139 | 506.00 € |



+ Complementos

Para mais completos consultar página 119
(espelhos e apliques)

+ Conjugação Cores

Branco
Roble Renovales
Wenguê
Cerejo
Pino Zermatt



2 Espelho compatível c/ mod. LUA

Artigo opcional

Disponível na medida 60/70/80

Iluminação incluída na sua compra

1 Móvel completo LUA

Acabamento **Lacado / Melamina**

Disponível na versão **com pés**

Móvel completo com pés

| MEDIDA | COMP. / PROF. / ALT. | REF. | PREÇO |
|---------------------------|----------------------|---------------|----------|
| 50 cm | 50 / 45 / 80 | ref. 244127 | 178.00 € |
| 60 cm | 60 / 45 / 80 | ref. 244128 | 178.00 € |
| 70 cm | 70 / 45 / 80 | ref. 244129 | 191.00 € |
| 80 cm | 80 / 45 / 80 | ref. 244130 | 200.00 € |
| 100 cm | 100 / 45 / 80 | ref. 244131 | 279.00 € |
| 120 cm [lavatório 1 pio] | 120 / 45 / 80 | ref. 244132 | 408.00 € |
| 120 cm [lavatório 2 pios] | 120 / 45 / 80 | ref. 244132-1 | 438.00 € |



+ Complementos

Para mais completos consultar página 119
(espelhos e apliques)

+ Conjugação Cores

Branco

Wenguê

Lino Cancún



2 Espelho compatível c/ mod. LUA SUSP.

Artigo opcional

Disponível na dimensão 60/70/80

Iluminação incluída na sua compra

1 Móvel completo LUA SUSPENSO

Acabamento **Lacado / Melamina**

Disponível na versão **suspenso**

Opções lavatório: Cerâmico ou Vidro

Móvel completo suspenso (s/ pés) c/ lavatório cerâmico

| MEDIDA | COMP. / PROF. / ALT. | REF. | PREÇO |
|--------|----------------------|--------|----------|
| 60 cm | 60 / 45 / 55 | 244224 | 178.00 € |
| 70 cm | 70 / 45 / 55 | 244225 | 191.00 € |
| 80 cm | 80 / 45 / 55 | 244226 | 200.00 € |



+ Complementos

Para mais completos consultar página 119
(espelhos e apliques)

+ Conjugação Cores

Branco / Preto

Branco / Cinza

Branco / Vermelho

Branco / Chocolate



3 Móvel Auxiliar MATEUS

Artigo opcional

Dimensões: A148 x L40 x P33

2 Espelho compatível c/ mod. MATEUS

Artigo opcional

Disponível na dimensão 60/80

Iluminação incluída na sua compra

1 Móvel completo MATEUS

Acabamento Lacado / Melamina

Disponível na versão com pés

Móvel completo com pés e lavatório cerâmico

| MEDIDA | COMP. / PROF. / ALT. | REF. | PREÇO |
|--------|----------------------|--------|----------|
| 60 cm | 60 / 45 / 80 | 244124 | 221.00 € |
| 80 cm | 80 / 45 / 80 | 244125 | 255.00 € |



+ Complementos

Movél Aux. A148 x L40 x P33

ref. 244810

205.00 €

+ Conjugação Cores

Branco

Para mais completos consultar página 119
(espelhos e apliques)



Móveis auxiliares

| MEDIDA | REF. | PREÇO |
|---------------------------------|--------|----------|
| Coluna Aux. c/ pés 40cm | 244910 | 268.00 € |
| Coluna Aux. c/ tulha e pés 40cm | 244911 | 316.00 € |
| Coluna Aux. c/ pés 60cm | 244920 | 335.00 € |
| Coluna Aux. c/ tulha e pés 60cm | 244921 | 380.00 € |



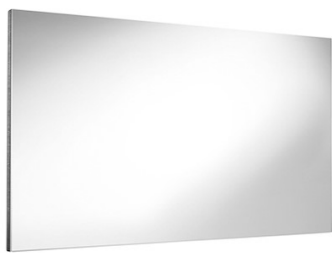

Espelho Orlado

| MEDIDA | REF. | PREÇO |
|------------|--------|----------|
| A50 x L60 | 244505 | 40.00 € |
| A50 x L70 | 244507 | 55.00 € |
| A50 x L80 | 244508 | 60.00 € |
| A50 x L100 | 244509 | 76.00 € |
| A60 x L60 | | 50.00 € |
| A60 x L70 | | 72.00 € |
| A60 x L100 | | 96.00 € |
| A80 x L60 | 244500 | 71.00 € |
| A80 x L70 | 244501 | 72.00 € |
| A80 x L80 | 244502 | 90.00 € |
| A80 x L100 | 244503 | 105.00 € |
| A80 x L120 | 244504 | 135.00 € |



Espelho Plan

| MEDIDA | REF. | PREÇO |
|-------------------------|--------|----------|
| A80 x L80 | 244512 | 122.00 € |
| A80 x L100 | 244513 | 141.00 € |
| ACABAMENTO LACADO A COR | | |
| A80 x L60 | 244514 | 62.00 € |
| A80 x L80 | 244515 | 77.00 € |
| A80 x L70 | | 98.00 € |
| A80 x L120 | | 168.00 € |



Lavatório Flat

| MEDIDA | REF. | PREÇO |
|-----------------|--------|----------|
| 50 cm | 244994 | 80.00 € |
| 60 cm | 244995 | 77.00 € |
| 70 cm | 244996 | 80.00 € |
| 80 cm | 244997 | 83.00 € |
| 100 cm | 244998 | 116.00 € |
| 120 cm | 244999 | 215.00 € |
| LAVATÓRIO DUPLO | | |
| 120 cm | 244992 | 225.00 € |



Espelho Clio

| MEDIDA | REF. | PREÇO |
|--------------------------------------|----------|----------|
| ESPELHO CLIO SIMPLES | | |
| A100 x L50 | 244519 | 140.00 € |
| A100 x L60 | 244520 | 137.00 € |
| ESPELHO CLIO COM MÓDULO | | |
| A100 x L70 | 244521 | 196.00 € |
| ESPELHO CLIO COM MÓDULO E PRATELEIRA | | |
| A100 x L80 | 244522-3 | 223.00 € |
| A100 x L100 | 244529 | 253.00 € |

LUZ LED



Aplique Verónica

ref. 244991

LED
59.00 €

LUZ LED



Aplique Sabrina

ref. 244990

LED
22.00 €

VS.1

Espelho retangular

Ativação de luz via **interruptor ou touch**

Luz **LED**



| MEDIDA | REF. | INTERRUPTOR | TOUCH | PREÇO |
|--------|--------|-------------|-------|----------|
| 80X70 | 244530 | • | | 145.00 € |
| 80X70 | 244531 | | • | 166.00 € |
| 100X60 | 244532 | • | | 166.00 € |
| 100X60 | 244533 | | • | 195.00 € |
| 120X60 | 244534 | • | | 195.00 € |
| 120X60 | 244535 | | • | 221.00 € |

VS.5

Espelho retangular

Ativação de luz via **touch**

Luz **LED**



| MEDIDA | REF. | INTERRUPTOR | TOUCH | PREÇO |
|--------|--------|-------------|-------|----------|
| 70X50 | 244540 | | • | 165.00 € |

VS.2

Espelho retangular

Ativação de luz via **touch**

Luz **LED**



| MEDIDA | REF. | INTERRUPTOR | TOUCH | PREÇO |
|--------|--------|-------------|-------|----------|
| 80X60 | 244536 | | • | 190.00 € |

VS.6

Espelho retangular

Ativação de luz via **touch**

Luz **LED**



| MEDIDA | REF. | INTERRUPTOR | TOUCH | PREÇO |
|--------|--------|-------------|-------|----------|
| 100X70 | 244541 | | • | 221.00 € |



ESPELHO RETANGULAR

Ativação de luz via interruptor ou sensor/touch

Luz LED

| MEDIDA | REF. | INTERRUPTOR | SENSOR/TOUCH | PREÇO |
|--------|--------|-------------|--------------|----------|
| 80X60 | 244542 | | • | 170.00 € |



ESPELHO REDONDO C/ MOLDURA

Ativação de luz via sensor/touch

Luz LED

| MEDIDA | REF. | INTERRUPTOR | SENSOR/TOUCH | PREÇO |
|--------|--------|-------------|--------------|----------|
| Ø 60 | 244539 | | • | 285.00 € |



ESPELHO REDONDO

Ativação de luz via sensor/touch

Luz LED

| MEDIDA | REF. | INTERRUPTOR | SENSOR/TOUCH | PREÇO |
|--------|--------|-------------|--------------|----------|
| Ø 60 | 244543 | | • | 165.00 € |



ESPELHO REDONDO

Ativação de luz via interruptor ou sensor/touch

Luz LED

| MEDIDA | REF. | INTERRUPTOR | SENSOR/TOUCH | PREÇO |
|--------|--------|-------------|--------------|----------|
| Ø 70 | 244537 | • | | 192.00 € |
| Ø 70 | 244538 | | • | 225.00 € |



4 PEÇAS

CROMADO

KIT: Toalheiros + Porta Rolos QUADRA

Acabamento **cromado** // composição: latão
Ref. 620531

59.20 €

+ Componentes

| | | |
|-----------------|---------------|---------|
| Toalheiro 60 cm | ref. 620531-4 | 16.70 € |
| Toalheiro 50 cm | ref. 620531-3 | 15.20 € |
| Toalheiro 30 cm | ref. 620531-2 | 14.00 € |
| Porta Rolos | ref. 620531-1 | 17.70 € |



4 PEÇAS

CROMADO

KIT: Toalheiros + Porta Rolos CILINDRICO

Acabamento **cromado** // composição: latão
Ref. 620521

55.50 €

+ Componentes

| | | |
|-----------------|---------------|---------|
| Toalheiro 60 cm | ref. 620521-4 | 15.90 € |
| Toalheiro 50 cm | ref. 620521-3 | 14.50 € |
| Toalheiro 30 cm | ref. 620521-2 | 14.10 € |
| Porta Rolos | ref. 620521-1 | 16.30 € |

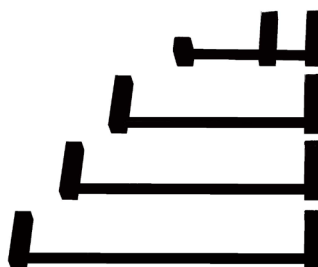

4 PEÇAS

PRETO

KIT: Toalheiros + Porta Rolos QUADRA

Acabamento **preto** // composição: latão
Ref. 620721P

59.20 €

+ Componentes

| | | |
|-----------------|----------------|---------|
| Toalheiro 60 cm | ref. 620721P-4 | 16.80 € |
| Toalheiro 50 cm | ref. 620721P-3 | 15.90 € |
| Toalheiro 30 cm | ref. 620721P-2 | 15.00 € |
| Porta Rolos | ref. 620721P-1 | 17.70 € |

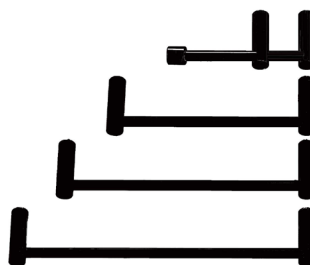

4 PEÇAS

PRETO

KIT: Toalheiros + Porta Rolos CILINDRICO

Acabamento **preto** // composição: latão
Ref. 620751P

55.70 €

+ Componentes

| | | |
|-----------------|----------------|---------|
| Toalheiro 60 cm | ref. 620751P-4 | 15.90 € |
| Toalheiro 50 cm | ref. 620751P-3 | 15.00 € |
| Toalheiro 30 cm | ref. 620751P-2 | 14.20 € |
| Porta Rolos | ref. 620751P-1 | 16.80 € |

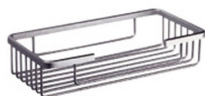

Saboneteira

130 x 90 x 35
Ref. 630032

14.50 €



Saboneteira

250 x 120 x 50
Ref. 630004

22.20 €



Saboneteira

245 x 190 x 60
Ref. 630006

22.20 €



Saboneteira

150 x 90 x 35l
Ref. 630033

14.50 €



Cesta com cabide

Triangular
Ref. 630017

52.80 €



Doseador

Plástico
Ref. 630029

18.90 €



Porta rolos

Latão
Ref. 630027

20.10 €



Porta rolos

Tipo sueco
Ref. 620917

1.71 €



Porta rolos

Plástico
Ref. 620916

6.20 €



Pega banheira

Com saboneteira 450 x 150
Ref. 630011

37.00 €



Pega banheira

30cm Ref. 630010 22.20 €
45cm Ref. 630010-2 24.10 €
60cm Ref. 630010-3 31.90 €
80cm Ref. 630010-4 41.10 €



Pega banheira

450 x 150
Ref. 630034

25.40 €



Toalheiro MOCA

30cm Ref. 620911 8.10 €
40cm Ref. 620912 9.00 €
50cm Ref. 620913 9.70 €
60cm Ref. 620914 10.30 €



| REF. | Nº PORTAS | | GAVETAS | PREÇO |
|--------|-----------|---------|---------|----------|
| 241541 | 2 | Inox | | 66.60 € |
| 241543 | 2 | Inox | • | 82.00 € |
| 241542 | 3 | Inox | | 85.60 € |
| 241544 | 3 | Inox | • | 105.10 € |
| 241531 | 2 | Pintado | | 43.80 € |
| 241533 | 2 | Pintado | • | 59.10 € |
| 241532 | 3 | Pintado | | 58.80 € |
| 241534 | 3 | Pintado | • | 84.40 € |



Caixote lixo redondo

Disponível em várias medidas
Caixa: 1 un



Caixote lixo quadrado

Disponível em várias medidas
Caixa: 1 un

| CAPACIDADE | REF. | PREÇO |
|------------|--------|---------|
| 3 lt | 630001 | 19.30 € |
| 5 lt | 630002 | 25.80 € |
| 12 lt | 630003 | 43.90 € |

| CAPACIDADE | REF. | PREÇO |
|------------|--------|---------|
| 3 lt | 630040 | 19.30 € |
| 5 lt | 630041 | 25.80 € |
| 12 lt | 630042 | 43.90 € |



Toalheiro completo

Incluido porta rolos e piaçaba
Ref. 650000

111.30 €



Toalheiro completo

Incluido porta rolos e piaçaba
Ref. 650100

111.30 €



Porta piaçaba

Formato redondo
Ref. 630013

44.50 €



Porta piaçaba

Formato quadrado
Ref. 630091

44.50 €

